



A.F.A. CATTANEO s.r.l.

Via Risorgimento, 8

21040 Oggiona con S. Stefano (VA)

Tel. +39 0331 217478 - Fax 0331 219520

P. IVA 01495700120

CONTATTI

ORDINI CLIENTI:	ordini@attrezzatureauto.it
AMMINISTRAZIONE:	luigi@attrezzatureauto.it
UFFICIO ACQUISTI:	riccardo@attrezzatureauto.it
COMMERCIALE:	fabio@attrezzatureauto.it
FATTURAZIONE:	morena@attrezzatureauto.it
SPEDIZIONI:	marco@attrezzatureauto.it
STAMPE E GRAFICA:	roberto@attrezzatureauto.it
UFF. TECNICO:	damiano@attrezzatureauto.it
ASSISTENZA:	WhatsApp 351 8093979

www.attrezzatureauto.it



CONDIZIONI GENERALI DI VENDITA

CONSIGLIAMO DI LEGGERE ATTENTAMENTE QUANTO DI SEGUITO RIPORTATO RITENENDO VALIDO IL TACITO CONSENSO

Gli ordini vengono assunti esclusivamente alle seguenti condizioni:

1. Caratteristiche degli utensili:

Le illustrazioni riportate a catalogo si intendono approssimative e con riserva di modifiche senza alcun obbligo di preavviso dal parte della A.F.A. CATTANEO S.r.l. la quale si riserva il diritto di apportare modifiche e/o cancellazione dei prezzi e delle caratteristiche degli attrezzi che possano rendersi necessari a seguito di modificazioni, migliorie o variazioni economiche.

2. Acquisizione degli ordini:

L'acquisizione di un ordine non impegna la A.F.A. CATTANEO S.r.l. alla quale spetta la decisione di evasione. E' facoltà della A.F.A. CATTANEO S.r.l. accettare eventuali aggiunte e/o modifiche degli ordini in corso una volta elaborati, poiché di norma ogni ordine sarà considerato fine a se stesso e non suscettibile di aggiunte e variazioni.

3. Prezzi:

I prezzi si intendono per merce resa Franco nostro magazzino (I.V.A., trasporto, eventuali sconti ed altri oneri esclusi) e non sono impegnativi. In caso di variazioni avrà comunque valore il prezzo in vigore al momento della spedizione.

4. Consegne:

Il termine di consegna, se fissato, ha valore indicativo ed un eventuale ritardo non pregiudica in ogni caso la validità dell'ordine. L'esecuzione della fornitura potrà essere sospesa a seguito di modifiche delle condizioni patrimoniali del cliente ai sensi dell'Art. 1461 C.C..

5. Pagamenti:

I pagamenti dovranno essere effettuati esclusivamente alla nostra sede, salvo diversa e specifica nostra disposizione scritta. **Trattenute arbitrarie ed arrotondamenti, non saranno ammessi per nessuna ragione.** Eventuali sconti condizionati ed incondizionati dovranno essere preventivamente concordati e saranno applicati sul valore della merce esclusa I.V.A. ed altri oneri. **I pagamenti non conformi alle condizioni pattuite saranno respinti attivando automaticamente la procedura di insolvenza. In caso di ritardato pagamento tutte le forniture verranno sospese sino a totale definizione di quanto in sofferenza attribuendo la facoltà alla A.F.A. CATTANEO S.r.l. di rivedere ed eventualmente modificare le condizioni generali di vendita concordate a mezzo comunicazione scritta, nonché la sospensione di ogni tipo di fornitura senza obbligo di preavviso o comunicazione.**

6. Reclami:

Trascorsi 8 giorni dal ricevimento della merce, non si accettano reclami. I reclami di qualsiasi natura, non esonerano dall'obbligo di pagamento delle forniture effettuate.

7. Sostituzioni:

Le eventuali sostituzioni saranno regolate dalle vigenti disposizioni di legge e cioè accompagnate da relativo D.D.T. recante gli estremi della fattura a cui si riferisce la fornitura nonché la descrizione del motivo della richiesta di sostituzione. L'omissione di tale documentazione esonera la A.F.A. CATTANEO S.r.l. da qualsiasi obbligo o responsabilità. **La stessa A.F.A. CATTANEO S.r.l. si riserva di respingere la merce non accompagnata dalla suddetta documentazione.**

8. Resi:

Gli eventuali resi dovranno essere esclusivamente effettuati in Porto Franco salvo nostra diversa disposizione preventivamente concordata. Per quanto riguarda la documentazione del reso vale quanto esposto al Punto 7. Per eventuali resi di merce non conforme non dipeso da nostro errore, ci riserviamo di addebitare un importo forfettario pari al 10% dell'ammontare del reso a titolo di spese di riconfezionamento e ristoccaggio.

9. Privacy:

La A.F.A. CATTANEO S.r.l. si impegna a trattare i Vs. dati con riservatezza secondo quanto previsto dalla L. 675/96 art. 10 e 13 in materia di tutela della privacy. In qualsiasi momento potrete avere accesso ai Vostri dati personali nonché chiederne la modifica o la cancellazione a mezzo di richiesta scritta al titolare dei dati Sig. CARETTA Luigi.

10. Dati anagrafici:

L.248/06 Comunicazione dati fiscali. Siete tenuti a verificare i dati anagrafici e fiscali sui documenti a Voi inviati e comunicarci eventuali discordanze a mezzo lettera scritta. A.F.A. CATTANEO S.r.l. ritiene i Vs. dati corretti in mancanza di Vs. diversa comunicazione e afferma inoltre la correttezza dei propri dati stampati sui documenti commerciali.

IL CATALOGO ED IL LISTINO NON POTRANNO ESSERE IN ALCUN MODO RIPRODOTTI NEPPURE PARZIALMENTE IN QUANTO A.F.A. CATTANEO NE FA ESPRESSO DIVIETO. PER OGNI CONTROVERSIA O CONTESTAZIONE IL FORO COMPETENTE E' QUELLO DI VARESE.



SPEDIZIONI: CONSIGLIAMO DI LEGGERE ATTENTAMENTE QUANTO DI SEGUITO RIPORTATO RITENENDO VALIDO IL TACITO CONSENSO

1. Importo Minimo:

Per ordini di importo inferiore ad € 100 verrà addebitato un importo forfettario di € 20 per spese di emissione D.D.T., fatturazione e altre spese contabili.

2. Evasione degli ordini:

Salvo impedimenti o richieste particolari gli ordini verranno evasi entro le 24 ore successive al ricevimento. Eventuali aggiunte o modifiche all'ordine, se non pervenute entro tale termine, saranno considerate come nuovi ordini fine a se stessi, con relativa emissione di nuovo D.D.T., fattura ed eventuali addebiti di trasporto o altro.

3. Addebiti:

Per ordini superiori ad € 670,00* non verrà addebitata alcuna spesa di trasporto, mentre per ordini inferiori vedi tabella allegata:

* non applicabile per spedizioni voluminose. I tal caso Vi sarà comunicato il costo del trasporto.

Regione	Spedizione urgente 0-30 Kg.	Spedizione normale 31-100 Kg./per Q.le
Lombardia-Valle d'Aosta-Piemonte-Liguria-Veneto	€ 12,50	€ 15,00
Trentino Alto Adige-Friuli Venezia Giulia-Emilia Romagna-Toscana	€ 13,00	€ 16,00
Marche-Umbria-Lazio-Abruzzo-Molise-Campania	€ 13,50	€ 18,00
Puglia-Basilicata-Calabria	€ 15,00	€ 19,00
Sicilia-Sardegna	€ 16,00	€ 21,00

4. Responsabilità:

Eventuali ammanchi o rotture sono a carico di A.F.A. CATTANEO S.r.l. solo se la merce viaggia in Porto Franco, e **solo ed esclusivamente se la merce viene ritirata "CON RISERVA DI VERIFICA" regolarmente annotata sul D.D.T. e sottoscritta dal ricevente e dallo spedizioniere.**

In caso di merce spedita in Porto Assegnato a mezzo corriere convenzionato con il committente tutti i rischi per ammanchi, rotture o altro saranno a completo carico del committente stesso e non daranno in alcun modo diritto a nessun tipo di risarcimento da parte di A.F.A. CATTANEO S.r.l. né, tanto meno, alla sospensione del pagamento della fornitura.

5. Contrassegni

I contrassegni dovranno essere regolarizzati in contanti al corriere; in caso di assegni, gli stessi dovranno essere intestati ad **A.F.A. CATTANEO S.r.l.** e recare la dicitura: **NON TRASFERIBILE.**

6. Resi

Tutti i resi dovranno essere preventivamente autorizzati e spediti in PORTO FRANCO. Diversamente la merce resa verrà respinta. Per tutti i resi di merce non difesi da nostro errore verrà applicata in Nota Accredito una percentuale pari al 10% a titolo di spese di riconfezionamento e stoccaggio.

7. Riparazioni

Tutti gli attrezzi per i quali si richiede la riparazione dovranno essere spediti ad A.F.A. CATTANEO S.r.l. in PORTO FRANCO. Laddove si rivelasse impossibile effettuare la riparazione, verrà addebitato al cliente l'importo forfettario di euro 20,00 per la gestione della pratica.



Estrattore con traversa aperta, completa di separatore per cuscinetti e ingranaggi

Extractor complete with separator for bearings and gear

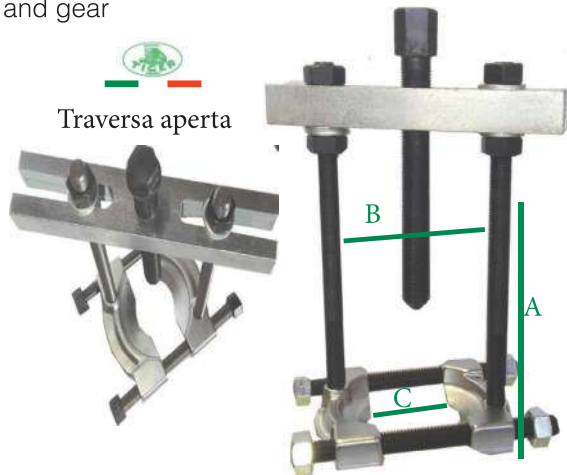

Traversa aperta

	A Max	B	C
141 325	150 mm	50 -120 mm	10 - 60 mm
141 326	240 mm	65 - 185 mm	20 -110 mm

Ricambi - Spare parts

Per codice	Separatore	
141 325	141 340	
141 326	141 341	
Per codice	2 Tiranti x sep.	
141 325	141 34001 Ø 12x1,75x140L	
141 326	141 34101 Ø 16x2x210L	
Per codice	Castello	
141 325	141 330	
141 326	141 331	
Per codice	Traversa APERTA	
141 325	111 043 mm 30xh.20x150L	
141 326	111 04501 mm 45xh.30x250L	
Per codice	Vite	
141 325	111 063 mm16 x 1,5 x 130L	
141 326	111 06501 mm22 x1,5 x 210L	
Per codice	1 Tirante x cast.	
141 325	141 393 Ø 10 x 1,5 x 200L	
141 326	141 33103 Ø 16 x 2 x 330L	

Estrattore con traversa chiusa, completa di separatore per cuscinetti e ingranaggi

Extractor complete with separator for bearings and gear

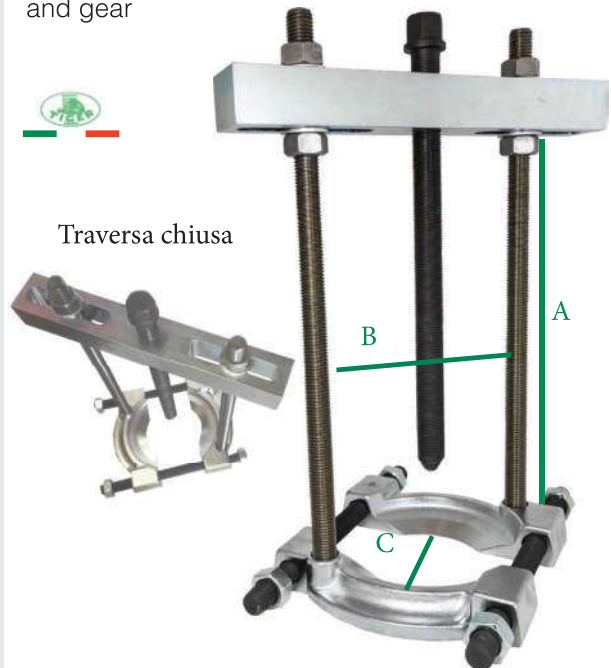

Traversa chiusa

	A Max	B	C
141 327	360 mm	120 -270 mm	30 - 150 mm

Ricambi - Spare parts

Per codice	Separatore	
141 327	141 342	
Per codice	2 Tiranti x sep.	
141 327	141 34201 Ø 20x2,5x290L	
Per codice	Castello	
141 327	141 332	
Per codice	Traversa CHIUSA	
141 327	141 33201 mm 50xh.40x330L	
Per codice	Vite	
141 327	141 33202 Ø 24 x 2 x 340L	
Per codice	1 Tirante x cast.	
141 327	141 33203 Ø 20x2,5x450L	



Estrattore con traversa chiusa, completa di separatore per cuscinetti e ingranaggi

Extractor complete with separator for bearings and gear

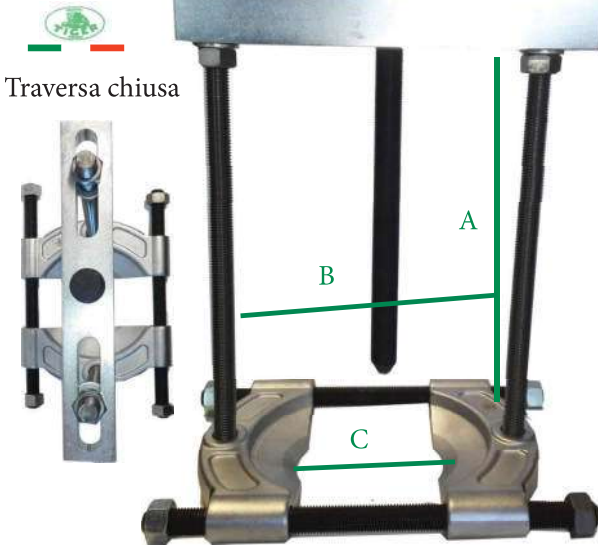

	A Max	B	C
141 328	410 mm	170 - 320 mm	30 - 170 mm
141 329	410 mm	170 - 370 mm	40 - 195 mm

Ricambi - Spare parts

Per codice	Separatore	
141 328	141 343	
141 329	141 344	
Per codice	2 Tiranti x sep.	
141 328	141 34301 Ø 22x2,5x360L	
141 329	141 34401 Ø 22x2,5x430L	
Per codice	Castello	
141 328	141 333	
141 329	141 334	
Per codice	Traversa CHIUSA	
141 328	141 33301 mm 50xh.50x370L	
141 329	141 33401 mm 60xh.60x420L	
Per codice	Vite	
141 328	111 070 Ø 27 x 2 x 340L	
141 329	111 072 Ø 32 x 2 x 330L	
Per codice	1 Tirante x cast	
141 328	141 33303 22 x 2,5 x 500	
141 329	141 33403 22 x 2,5 x 500	

Estrattore testine perni sfera specifico per Auto - Suv - Camion

Heavy duty tie rod and ball joint remover

10
TON

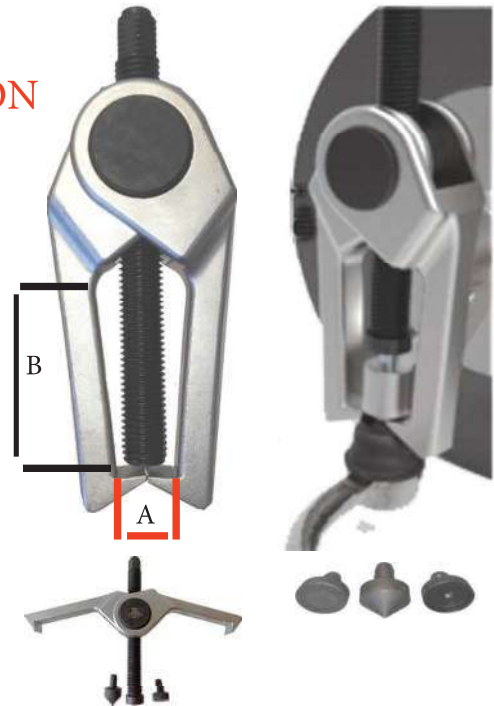

151 000

In scatola

Dati tecnici - Informative

Estrattore universale piatto per carichi pesanti. Rimuove una vasta gamma di tiranti e snodi sferici da una varietà di auto, camion, suv e veicoli di servizio. Fornito con 3 puntali: Piatto - A punta - A calzare. A: Apertura minima mm 24. B: Altezza mm 80.

Estrattori perni sferici tiranti sterzo auto

Rock ball and steering rod puller



151 094

Apertura mm 18



Kit universale per la rimozione dei dadi ruota danneggiati, e dei dadi di sicurezza se si è persa la loro bussola

Universal wheel locking nut removal tool

UNIVERSALE



Punte ed estrattori appositamente studiati per intervenire in modo semplice e veloce nell'estrazione dei dadi ruota danneggiati, o dei dadi ruota di sicurezza quando è stata persa l'apposita chiave.



Stop ai problemi con i dadi danneggiati!!!
Stop ai problemi con i dadi di sicurezza!!!



161 026

In valigetta

Dati tecnici - Informative

Molto facile e veloce da usare: da 4 a 8 minuti per ruota!

Kit composto da:

- 3 guide centraggio punte, di diametri diversi
- 2 punte trapano con riporto in metallo duro e ghiera regolazione profondità foro
- 4 perni estrattori alta resistenza
- 1 battitoio con bussola es.17, per inserimento estrattore
- 1 bussola teflonata mm 17
- 1 bussola con dado di rotazione, per estrazione a vite con i perni estrattori

UNIVERSALE :

Funziona su tutti i tipi di dadi di qualsiasi marca automobilistica. Nel corso degli anni i dadi di bloccaggio sono stati notevolmente migliorati, ed il loro design è sempre più complesso, rendendo l'estrazione sempre più difficile. Problemi con dadi danneggiati o chiavi di sicurezza perse sono ben noti nel settore delle officine di riparazione pneumatici!

Ricambi - Spare-parts

- | | |
|-----------|-------------------------------|
| 161 02601 | Punta trapano alta resistenza |
| 161 02602 | Perno introduttore |

Kit rimozione bulloni di sicurezza con anello per vetture: Mini, Bmw, Volkswagen

Locking wheel bolt removal tool kit



161 027

In valigetta

Dati tecnici - Informative

Facile da utilizzare, permette di risolvere in pochi minuti problemi che a volte richiedono ore di lavoro! Ideale per l'estrazione dei dadi mozzi con anello antifurto generalmente montati su BMW, Mini, Vw.

E' la soluzione ideale in caso di perdita della chiave di sicurezza o di danneggiamento del dado.

- A) Avvitare la pinza al dado rovinato (2 min)
- B) Applicare l'estrattore a colpo alla pinza e battere finchè l'anello si spezza (2 min)
- C) Applicare l'estrattore al dado e svitare (2 min)

Ricambi - Spare parts

- | | | |
|-----------|----------------------|-------|
| 161 02701 | Perno calettato | (C) |
| 161 02702 | Spina stacca bussola | (D) |
| 161 02703 | Pinza | (A) |

**Prenditutto magnetico telescopico**

Telescopic magnetic pick up tool

Integrazione di pag 40 sez.1

Ø 7,5 mm



Min.130mm Max 640mm



211 009

Portata gr.500

In blister

NOTE:**A.F.A CATTANEO SRL****Atrezzo per scollegare tubo filtro gasolio su Fiat Freemont - Gruppo F.C.A**

Tool to disconnect the filter tube diesel on Fiat Freemont

**Integrazione di Pag 44 Sez.2
Integrazione di Pag 171 Sez.4****FCA**
FACILITY AUTOMOBILES

mm 105



212 00610

5/16" - 3/8"

NOTE:**A.F.A CATTANEO SRL****Chiave per pompa di iniezione - mm 13**

Injection pump wrench



212 103

In sacchetto

Dati tecnici - Informative

- Per viti di fissaggio alla pompa iniezione, quando si sostituisce la cinghia dentata o si regola l'inizio iniezione
- Su 1.6 I 4 cil. motore diesel AUDI, VW Golf, Jetta, Caddy, Passat, CITROËN, Fiat, Ford

Estrattore iniettori BOSCH - GDI benzina e metano

Petrol injector puller

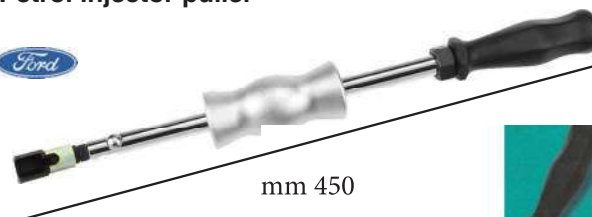

mm 450

212 170

In blister

Dati tecnici - Informative

OEM Ford 310-206, GM J-37281-A
Per motori Ford EcoBoost
1,0 - 1,5 - 1,6 - 2,0 - 2,3 - 3,5 - 3,7 dal 2010 in poi

Ricambi - Spare parts

212 17001



Attacco per iniettori

**Bussola a 4 denti con guida
Per iniettori Bus
Mercedes M-240, Breda / Menarini**

212 180

Bussola con guida

Dati tecnici - Informative

N° denti: 4 - Larghezza denti mm 4
Ø Interno dente / dente: mm 21,5
Ø Esterno dente / dente: mm 25,5
Attacco 1/2" - Lunghezza chiave mm 75

**Kit per ripristino filetti sedi candele
M8x1; M10x1; M10x1,25; M12x1,25**

33 pcs glow plug thread repair set



212 361

Valigetta 33 pz.

Dati tecnici - Informative**Contiene:****6 Maschi:**M 8 x 1,0 - M 10 x 1,0 - M 10 x 1,25 -
M 12 x 1,0 - M12x1,25 - M14 x 1,25**5 Bussole filettate per misura:**

M8 x 1,0 - M10 x 1,0 - M10 x 1,25 - M12 x 1,25

3 Centratori**2 Inserti di montaggio**

M6x1 - M10x1 - M10x1,25 - M12x1,25

1 Impugnatura con asta di inserimento**Ricambi - Spare parts**

212 36108	Bussole filettate M 8 x 1
212 36110	Bussole filettate M 10 x 1
212 36111	Bussole filettate M 10 x 1,25
212 36112	Bussole filettate M 12 x 1,25
212 36118	Maschio M 8 x 1
212 36120	Maschio M 10 x 1
212 36121	Maschio M 10 x 1,25
212 36122	Maschio M 12 x 1,25

Kit per ripristino filetti sedi candele M9x1

9 pcs thread fix repair set M9 x 1.0 for glow plugs



212 362

Valigetta 10 pz.

Ricambi - Spare parts

212 36209	Bussole filettate M 9 x 1
212 36219	Maschio M 9 x 1

**Chiave rimozione anello di bloccaggio
serbatoio carburante per VAG e Porsche**

Fuel tank lid wrench



212 600

In scatola

Dati tecnici - InformativeØ interno mm 120 con 3 denti e attacco quadro 1/2"
OEM T10202 (3087)

Per i seguenti modelli dall'anno 2000:

Audi A3, A4, A6, A7, A8, Q3, Q7, R8, TT

VW Polo, Beetle, Golf, Golf plus, Jetta, Eos, Scirocco, Passat, Passat CC, Sharan, Touran, Tiguan, Touareg, Phaeton, Caddy, Transporter, Porsche Cayenne



Chiave ghiere galleggianti serbatoi gruppo PSA

Integrazione di Pag 80 Sez.2



212 618



In scatola

Dati tecnici - Informative

- Ideale per ghiere in plastica del gruppo PSA
- Con esagono di manovra mm 24

Chiave per ghiere galleggianti serbatoio con 22 settori - Gruppo VAG

Fuel tank locking ring tool



212 623

In scatola

Dati tecnici - Informative

Per ghiere in plastica a 22 settori gruppo VAG
Attacco quadro 1/2" ed Esagono mm 21
OEM T40068A

Chiave per ghiere galleggianti serbatoio con 12 settori per gruppo FCA e Ford

Fuel tank locking ring tool

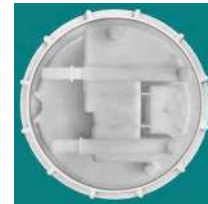

212 624

In scatola

Dati tecnici - Informative

Per ghiere in plastica a 12 settori gruppo FCA e Ford
Attacco quadro 1/2" ed Esagono mm 21
Alfa Romeo: G7, 147, 156, 159, 166
Fiat: Grande Punto, Idea, Multipla, Panda, Nuova 500, Nuova Bravo, Panda 4x4, Punto Sedici, Doblò, Croma, Stilo, Ducato, Multipla, Stilo, Scudo
Lancia: Ypsilon, Musa, Thesis
Ferrari: 360, 430, 575, 599, 612, Enzo
Maserati: 4200 coupè, Grandsport, Spyder, Granturismo

Chiave per ghiere serbatoio Honda / Acura

Fuel tank locking ring tool



212 628

In scatola

Dati tecnici - Informative

Oem 070AA-TLA0100ù

Accord, CR-V, Insight, RDX ecc. dal 2017



Chiave per ghiera serbatoio Benz W204 / W212, BMW F10, Saab (93)

Fuel tank locking ring tool



212 630

In scatola

Dati tecnici - Informative

Chiave utilizzabile con cricchetto per l'installazione e la rimozione del coperchio serbatoio carburante in metallo

Attrezzatura sgancio tubi di ritorno carburante per motori VAG TDI - CR 2,0 - 2,7 - 3,0

Fuel return line tool



212 640

In blister

Dati tecnici - Informative

Audi A3, A4, A5, A6, A7, Q5
Skoda Yeti
Seat Exeo
VW Eos, Golf V - VI, Jetta, Passat, Passat CC, Scirocco, Tiguan, Transporter C5, Phaeton

Codice motore: BMK, BPP, CAAA, CAAB, CAAC, CAAD, CAAE, CAGA, CAGB, CBAA, CBAB, CBAC, CBDA, CBDB, CBDC, CDUD

Motore: TDI CR, blue TDI CR, TDI CR BlueMotion, tecnologia TDI CR BlueMotion, TDI (dal 2004-2015)

Attrezzatura sgancio tubi di ritorno carburante per motori VAG TDI - CR 2,0 - 2,7 - 3,0

Fuel return line tool



212 641

In blister

Dati tecnici - Informative

Audi; A3, Q2, Q3
Skoda; Oktavia III, Yeti, Karoq, Kodiaq
Seat; Leon, Toledo, Ateca
VW; T6, Multivan VI, Caddy, Crafter 2,0 TDI, Golf 7, Sportsvan, Tiguan

Codice motore: 1.6: CXX, CXXB, DDY, DDYA, DDYB, DGTE, DBKA / 2.0: CXF, CXFA, CXG, CXGA, CXH, CXHA

Motore: 1.6: TDI e 4motion 81 KW e 85 KW con sistema iniezione Delphi dal 06.2013 / 2.0: TDI e 4motion 62 KW e 110 KW con sistema iniezione Delphi dal 04.2015

NOTE:

A.F.A CATTANEO SRL

Chiave smontaggio valvola Valtek su serbatoio Vw Polo e Golf

Methan valve wrench

Integrazione di Pag 82 Sez.2



212 730

In sacchetto



Kit bussole speciali per candele/candele

6pcs Swivel spark & glow plugs socket set

Integrazione di pag 86 sez.2



213 093 Pz.6 In valigetta

Dati tecnici - Informative

Misure: 8 - 9 - 10 - 12 - 14 - 16 mm
 Attacco 1/4" & 3/8"
 Per rimozione e installazione di candele e candele 'PSG'. Interno con una gomma di ritenzione per evitare la scintilla / candele da caduta involontaria. Speciale snodo lungo e sottile consente di arrivare anche in profondità.
 il cappuccio protettivo (fornito con il kit) deve essere sempre utilizzato per proteggere la spina connettore contro la carica rapida ed elettrostatica.

NOTE:

A.F.A CATTANEO SRL



Staffa supporto motore con base di appoggio orientabile e regolabile in altezza. Ideale per cofani senza guide laterali di appoggio

Integrazione di Pag 102

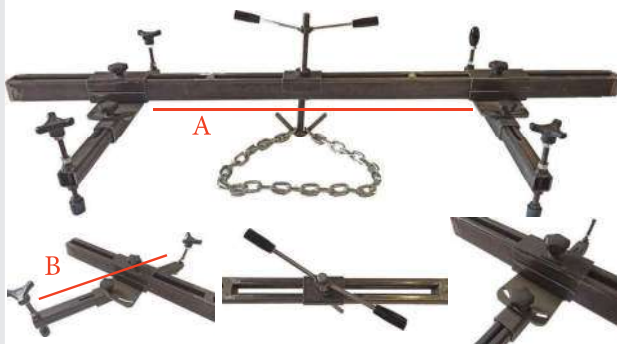

214 005 Staffa

Dati tecnici - Informative

- A** - Larghezza staffa max: 1.6 Mt
- B** - Base regolabile: Min 60 - Max 100 Cm
- Peso Kg.30

Traversa sottoscocca sostegno motori e cambi per auto e furgoni

Integrazione di Pag 102

Jointed key for glow plugs

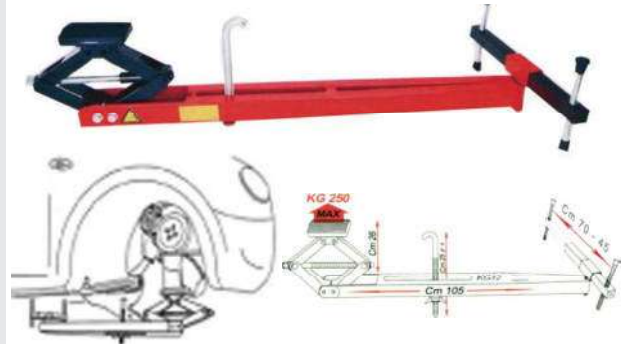

214 008 In scatola

Dati tecnici - Informative

Portata Max:	Kg 200
Lunghezza:	cm 105
Altezza:	cm 10
Altezza max cric:	cm 26
Peso:	Kg 10

Adattatori opzionali - Optional adaptors

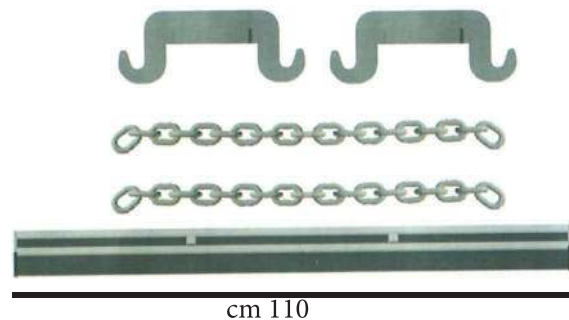

cm 110

214 00820 Adattatore opzionale

Per operare senza la culla telaio motore
 Composizione:
 Traversa cm 110 x Kg 6,5 , 2 ganci, 2 catene

Esempio d'uso con traversa optional

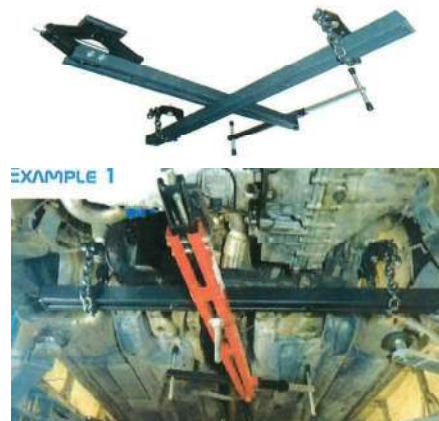

**Kit fasatura catena distribuzione motori Fiat Multijet 1.3 con turbina alta**

Tool for Multijet 1.3 with high turbine



215 07520

Kit in valigetta

Ricambi - Spare parts

215 07505	Perno Ø 8 blocco albero mot. a pistoni allineati
215 07521	Attezzo blocco albero a camme
215 07522	Leva blocco alberi a camme
215 13903	Perno Ø 6 blocco albero mot. a pistoni allineati
411 39208	Inserto 5/16" - Esagono 8X30 mm.
413 320	Chiave combinata a cricchetto 8 mm

Kit allineamento alberi bilanciatori e pompa olio su motori Bmw N20 & N26 - 1.6 / 2.0

Bmw balance shaft & oil pump alignment kit



215 08511

In valigetta

Dati tecnici - Informative

1° serie dal 2012 al 2016
 2° serie dal 2014 al 2016
 3° serie dal 2012 al 2016
 4° serie dal 2014 al 2016
 X1 dal 2011 al 2015
 X3 dal 2011 al 2017
 X4 dal 2014 al 2017
 Z4 dal 2011 al 2017
 OEM: 2 212 825, 2 318 117, 11 4 120

Kit messa in fase motori 1.5 / 2.0 Diesel BMW / Mini B 37 - B 47

Engine timing chain tool for BMW, Mini 1.5/2.0



215 08525

Utilizzabile con 215 08965 e 215 08966

Dati tecnici - Informative

Modello	Anno	Tipo
1 serie F20/21	2015	114d, 116d, 214d
2 serie F22,23,45,46	2014	118d, 125d, 216d
3 serie F30,31,34	2015	218d, 220d, 225d
4 serie F32,33,36	2015	316d, 320d, 325d
5 serie F10,11	2014	418d, 420d, 425d
X1 F48	2015	518d
X3 F25	2014	Efficient Dynamics
X4 F26	2014	X Drive
X5 F15	2015	S Drive
Clubman F54	2015	One D
Convertible F57	2016	Cooper D / SD
Mini Hatch F55,56	2014	
B37 - D15A, B37, C15A		
B47 - D20A, B47, D20B, C20A, C20B		

Kit messa in fase Opel 1.3cc Multijet

Engine timing tool for Vauxhall vehicles



215 07530

In valigetta

Dati tecnici - Informative

Per Opel Corsa Vauxhall dal 2015 al 2017 - 1.3cc CDTi
 Codici Motori:
 LKU / B13DTE, LKU / B13DTR, LKV / B13DTC
 OEM - KM-662C
 OEM - EN-51500
 OEM - EN-50509
 OEM - EN-46775
 OEM - KM-955-1
 OEM - EN-46785
 OEM - EN-50515

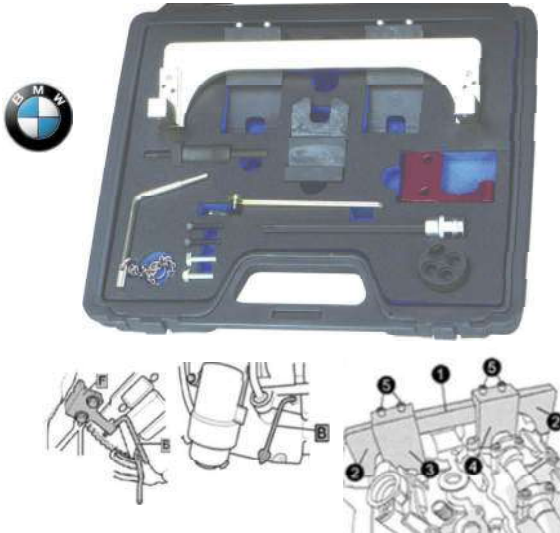
**Kit messa in fase motori BMW B38 / B48****Engine timing tool BMW B38 / B48**

215 08965 Utilizzabile con 215 08525 e 215 08966

Dati tecnici - Informative

Per OEM: 2 358 122, 2288380, 116480, 119340, 2360895, 2365488, 118580

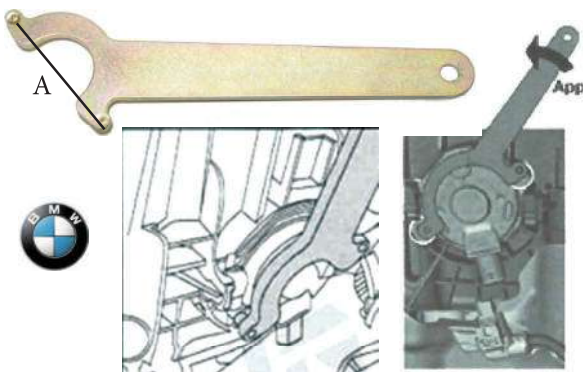
Chiave per attuttore VVT dell'albero a camme BMW B38, B46, B48**Camshaft VVT - BMW actuator wrench**

215 08966 Utilizzabile con 215 08525 e 215 08965

Dati tecnici - Informative

A: Perni Ø 3 (Distanza perno-perno mm 55))

1 serie dal 2014 al 2019
 2 serie dal 2015 al 2019
 3 serie dal 2014 al 2019
 4 serie dal 2015 al 2019
 i8 dal 2012 al 2019
 Mini Clubman, Hatch, Convertible dal 2015 al 2018
 B38 (1.5), B46 & B48 (2.0)
 OEM 2 360 895

Kit fasatura motori BMW N20, N26

BMW timing tool set N20, N26

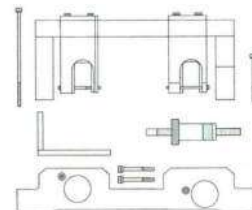
Integrazione Sez.3 del Catalogo Generale

215 08970

In valigetta

Dati tecnici - Informative**Modelli:**

Serie 1 125i, **Serie 3** 320i X-drive, 328i, 328i X-drive,
Serie 5 520i, 528i X-drive,
 X1 sdrive 18i-20i, 28i
 X3 20i, X-drive 20i
 Z4 S-drive 20i, Sdrive 28i

Codice motore: N20 B20A - N20 B20B - N26 B20**Attrezzo:**

- A:** Attrezzo allineamento albero a camme
 OEM: 8302212831
B: Attrezzo allineamento ingranaggi sensore
 OEM: 8302212830
C: Perno di bloccaggio albero motore
 OEM: 2219548
D: attrezzo pretensionamento catena di distribuzione
 OEM: 119340

Attrezzo per bloccaggio volano su Kia e Hyundai Tucson 1.6 CRDi

Tool for the fly wheel on Tucson 1.6 CRDi Hyundai



215 09030

OEM 09231 - 2B100

In blister

Dati tecnici - Informative

Hyunday;

Accent, Elantra, Genesis coupè, Grand Santa Fè, Sonata, Sonica, Tucson, Tiborun

Kia;

Sportage, Venga, Sorento, Soul, Rio, Picanto, Optima, Carens

Motori; 1.0 - 1.2 - 1.4 - 1.6 - 2.0 - 2.2 - 2.4 - 2.7

Codici motore; G3LA, G3LC, G4LA, G4, G4LC, G4FA, G4FA-L, G4FC, G4FC-GL, G4FDG4FJ, G4KD, G4KF, G4NC, G4NA, G4NE, DAHA, D4HA-L, D4HA, D4HB, G4KE, G4KJ, G6BA

Kit rimozione pompa iniezione per motori Ford 2.0

Injector pump tool remover, fits for Ford 2.0



215 096

In valigetta

Dati tecnici - Informative

Per Ford Transit, Transit Custom e Tourneo 2.0 Lt Ecoblue TDCi: AWD, FWD, RWD dal 2016 in poi
Codici motori: YLFS, YMFS, YNFS, YLF6, YMF, YLR6, YRM6, YNRS
Per OEM: 303-1635

Kit fasatura motori Opel Vauxhall 1.6 D

Opel SPX Kent - moore special tool

Utilizzabile con articolo 215 565 di Pag.720
Leva rotazione motore

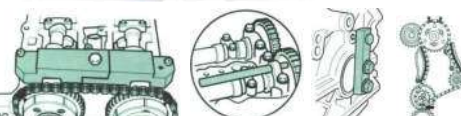
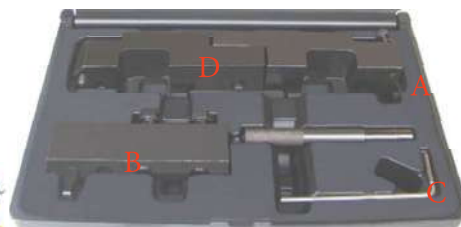

215 160

In valigetta

Dati tecnici - Informative

Modelli;

Astra J, Cascada, Insignia, Meriva B, Mokka, Zafira

Codici motore LVL; B16DTH / B16DTJ / B16DTN /

Codici motore LVM; B16DTC / B16DTL

Codici motore LVP; A16XHT / B16XHT

Codici motore LWC; B16SHL

A: Attrezzo fissaggio pignone albero a camme
OEM: EN-51143

B: Attrezzo fissaggio albero motore
OEM: EN-51140

C: Perno tenditore
OEM: EN-50513

D: Attrezzo fissaggio albero a camme
OEM: EN-51148

NOTE





Kit fasatura motori Opel Vauxhall 1,0 - 1,4

Engine timing chain tool Vauxhall Opel 1,0 - 1,4

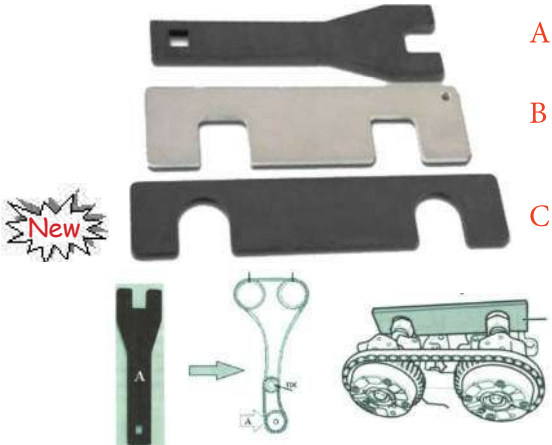

215 16010

In valigetta

Dati tecnici - Informative

- A - Attrezzo di tenuta dell'albero di bilanciamento
- B - Strumento di allineamento albero a camme
- C - Piastra di allineamento albero a camme

Modelli: Adam - Adam Rocks - Astra-K - Corsa-E

Codici motore 1.0:

LE1/B10XFL, LE1/B10XFT, LE1/B10XHL

Codici motore 1.4:

LV7/B14XE, LE2/B14XHL, LE2/B14XHT

NOTE



Kit bloccaggio pulegge

Petrol engine setting locking kit

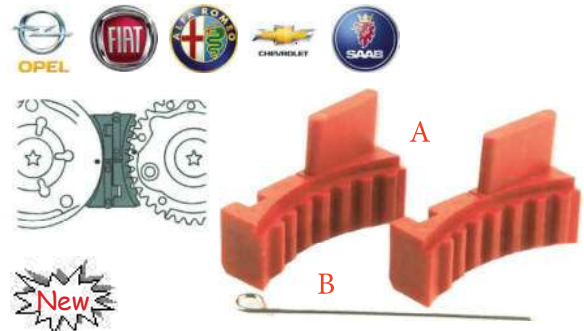

215 16020

In valigetta

Dati tecnici - Informative

Modelli;

Alfa Romeo: 159 (05-10),

Chevrolet: Aveo (08-11), Cruze (09-12),

Orlando (11-15), Trax (13-15)

Fiat: Croma (06-11), Stilo (05-08)

Saab: 9-5 (10-12)

Opel Vauxhall: Astra-G Classic II (03-10), Astra H Classic (04-11), Astra-J (09-12), Corsa-D (07-14), Insigna (08-12), Meriva-a (06-10), Signum (06-08), Vectra-C (06-08), Zafira-B (05-12), Mokka (12-15)

Codici motore:

1.4 - 16V: G14D

1.6 - 16V: A16LEL, A16LER, A16XER, A16XNT, LDE, A16XER, LLU/A16LET, LXV (F16D4), Z16LEL, Z16LER, Z16LET, Z16XE1, Z16XEP, Z16XER, Z16XNT, 19283.000

1.8 - 16V: 2HO/A18XER, 2HO/Z18XER, A18XER, Z18XER, 939A4.000

NOTE



Kit fasatura motori VAG 1.8 / 2.0 TSi/TFSI (complementare al Kit 215 16830)



215 16820 1.8 R4 16V Tsi/Tfsi (EA888)

Dati tecnici - Informative

Audi TT Mk2 8J, Audi 8p A3, Audi B7 A4, Audi A4 B8, Audi A5
Seat Leon Mk2 1P, Seat altea XL
Skoda Yeti, Octavia Mk2 1Z Ming rui, Superb Mk2 3T
VW Jetta Mk5/Sagitar, VW Passat B6, VW Passat CC
 2.0 R4 16V Tsi/Tfsi (EA888)
VW Golf Mk5 GTI & Mk6 (North american only)
VW Jetta Mk5, Jetta mk6, Passat B6, VW CC, Scirocco
Audi A3 8P, A3 cabrio, TT, TT Mk2, A4 B8, Q5, Q3
Skoda Superb Mk2 (3T), Octavia
Seat Altea freetrack, Leon FR, Exeo

Nel Kit:

- utensile di spinta per albero motore, OEM T10368
- utensile di spinta per albero motore, OEM T10354
- 4 bulloni bloccaggio albero a camme, OEM T40196
- 2 clip bloccaggio tensionatore catena, OEM T40267
- 2 utensili bloccaggio pignone catena, OEM T40271
- utensile per regolazione valvole alberi a camme;
OEM T10352, OEM T10352/1, OEM T10352/2
- perno bloccaggio tensionatore, OEM T10060A
- 2 perni bloccaggio tensionatore, OEM T40011
- utensile bloccaggio pompa olio, OEM T40265

Attrezzatura bloccaggio pompa carburante su Jaguar e Land Rover 3.0 D OEM N°310-212

Fuel pump holding tool

Integrazione articolo 215 175
Sez.3 del Catalogo Generale



215 17510

In blister

Kit blocco albero motore gruppo Vag 1.8 e 2.0 T-Fsi / Tsi dal 2007 (complementare al Kit 215 16820)



215 16830

In valigetta

Dati tecnici - Informative

OEM:

A) T-10531/1 B) T-10531/2 C) T-10531/3 D) T-10531/4

kit messa in fase completo di attrezzo per blocco / rimozione pompa carburante su motori diesel JLR 2.0 - Jaguar, Land Rover



215 176

In valigetta

Dati tecnici - Informative

OEM:

JLR-303-1625, JLR-303-1631, JLR-303-1630, JLR-303-1627

Codice Motore:

AJ-200D/204DT, AJ-200D, AJ200/204DTD

Marca / Modelli / Anno

Jaguar F-Pace (2016 /2018)

Jaguar XE + XF (2015 - 2018)

Land Rover Discovery sport / Range Rover Evoque (2015)



**Kit messa in fase motori VAG benzina
1.2 / 1.4 Tsi**

Petrol engine setting kit 1.2 / 1.4 Tsi

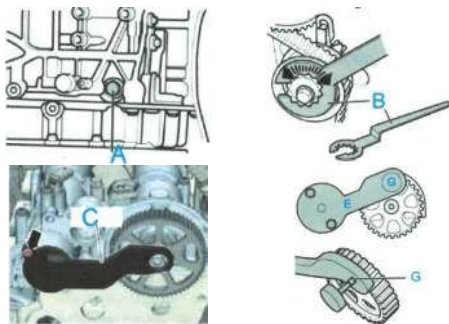

215 202 In valigetta

Dati tecnici - Informative

Anni 2012 - 2016

Audi - A1 Sportback - TFSi CoD,
A3 Cabrio, A3 Saloon, A3 Sportback
Q3

Seat - Leon - Leon ST - Toledo
Ibiza - TSi ACT

Skoda - Fabia, Octavia II, Octavia III

Volkswagen - Golf VII - TSi ACT
Passat - Blue GT
Polo

OEM:
T-10340, T-10499, T-10494, T-10060A,
T-10504, T-10504/1, T-10504/2

NOTE:

A.F.A CATTANEO SRL

Kit messa in fase per motori Mercedes M 651

Benz M 651 timing tools kit



215 310



215 311

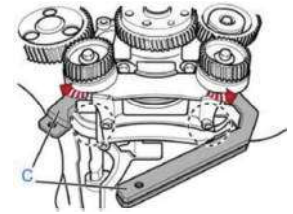
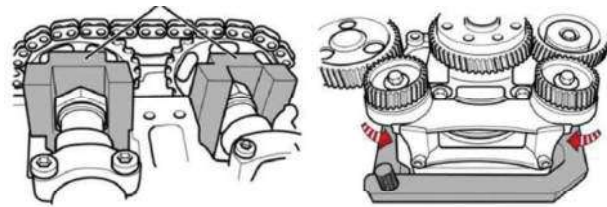

215 310	Senza staffa C	In valigetta
215 311	Completo di staffa C	In valigetta

Ricambi - Spare parts

215 31101 **Staffa C - per bloccaggio albero equilibratore**



Dati tecnici - Informative

OEM:
A= 651 589 01 40 00 / B= 651 589 00 40 00 - C= 651 589 02 63 00
Classe A W176 - 180/200/220 CDI / Classe B W246 - 200/220 CDI
Classe C W/S/C - 204/180/200/220/250 CSI
Classe C W205 - 220/250
Classe E - WS 212 200/220/250 CDI
Classe E - C/A 207 220/250 CDI
Classe E - W212 250/300 Blue tec / ML W166 250
SLK R172 250 CDI
Sprinter W906 210/213/310/313 CDI
W906 513/216/316/416/516 CDI
CLA C117 - 200/220 CDI - CLS C/X - 218 220/250
GLA X156 200/220 CDI - GLK X 204 200/220/250 CDI
Viano W/V 639 2.0/2.2 CDI - Vito W/V 639 110/113/116 CDI
Jeep Compass & Patriot dal 2012 al 2015
Dodge Caliber dal 2009 al 2011



Kit guida catena distribuzione Mercedes Benz 651

Timing chain guide tool - Mercedes Benz

Integrazione Sez.3 del Catalogo Generale



215 315

In valigetta

Dati tecnici - Informative

kit per prevenire il salto della catena e il movimento degli ingranaggi dell'albero a camme quando si sostituisce la catena di distribuzione

- A:** Attrezzo per catena di distribuzione
OEM: 651589 03400
- B:** Camshaft Blocking Holder
OEM: 651 589 09 400 / 651 589 01 400
- C:** Chiavetta solvente albero a camme
- D:** Crankshaft Rotating
OEM: 651 589 00 400

Chiave compressione tenditore cinghia ausiliaria

Benz belt tensioner wrench



215 350

In blister

Dati tecnici - Informative

Questa chiave comprime efficacemente il tendicinghia idraulico (veicoli con aria condizionata e / o funzione stop-start)

Applicazioni:
Classe A W169 2004-2012 (A150, A160, A170, A180, A200, A200T)
Classe B W245 2005-2011 (B150, B160, B170, B180, B200, B200T)
BENZ OEM N° - W266 589 003 100

Kit messa in fase motori 1.6 Diesel (W 16 D) BMW / Mini / Citroen / Peugeot

Engine timing tool 1.6 D (W 16 D)

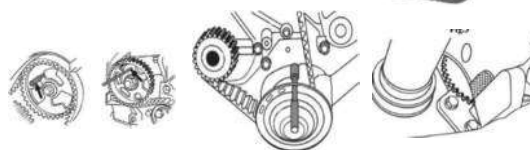

215 47710

In valigetta

Dati tecnici - Informative

Modello	Tipo
BMW Mini	W16D16 (9HZ) W16D16UO
Citroen C2, C3, Xsara Picasso, C4, C5 Mk II, C4 Picasso, Grand Picasso, C5 Mk III, Berlingo Mk III, C3 Picasso	9HZ/9HX/9HY (DV6TED4)
Peugeot 206, 206cc, 207, 207cc, 307, 308, 308cc, 1007, 3008, 5008, Partner MK3	9HZ/9HX/9HY (DV6TED4)

NOTE





Kit rotazione albero a camme su motori VAG

Genuine camshaft counterhold tool for VAG

Integrazione da pag 152 Sez.3

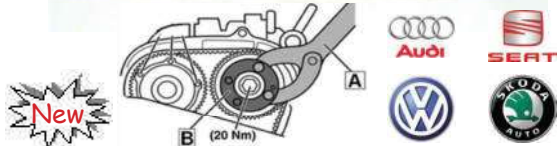

215 561

In valigetta

Dati tecnici - Informative

Fissaggio pignone albero a camme, pompa olio cambio e smorzatore di vibrazioni.
Numero OEM: 10172A / T10544

Modelli;

AUDI; A1 2011 >, Caddy 2016 >

Gruppo motore / montaggio:

3 cil. iniezione diretta (motore da 1,0 l, 4V, EA211, turbocompressore)

4 cilindri iniezione diretta (1,2 l, 4V, EA 211, turbo-compressore)

4 cilindri motore a iniezione (motore da 1,4 l, iniezione diretta, turbocompressore)

Volkswagen;

Beetle A II 2.0T + Beetle GTI 2.0T Gen3

CC FWD 2.0T

EOS All 2.0T

Golf V A II 2.0T + Golf VI A II 2.0T + Golf VII GTI 2.0T

Jetta V All 2.0T + Jetta VI Sportwagen 2.0T

Jetta VI Sedan 2.0T Gen3 GLI

Jetta VI Sedan Facelift 2.0T Gen3 GLI

Jetta VI Sedan GLI

Passat B6 FWD 2.0T

Tiguan 1 4 Motion 2.0T + Tiguan 1 FWD 2.0T

Tiguan 2 4 Motion 2.0T + Tiguan 2 FWD 2.0T

NOTE:

A.F.A CATTANEO SRL

Leva rotazione motore per Opel Vauxhall

Crankshaft Balancer Replacement For Opel/Vauxhall

Utilizzabile con articolo 215 160 di Pag.715
Kit fasatura Opel Vauxel



215 565

In scatola

Dati tecnici - Informative

Modelli;

Opel Vauxal;

Adam, Ampera, Astra, Cascada, Corsa, GTC, Insignia, Meriva B, Mokka, Zafira

Chevrolet;

Aveo, Cruze, Orlando, Trax, Volt

Codici motore 1,0

LE1/B10XFL, LE1/B10XFT, LE1/B10XHL, A10XEP

Codici motore 1,2

LWD/A12XEL, LWD/B12XEL, A12XEL, A12XER, LDC/B12XEL, L2Q/A12XEL, LDC/A12XER

Codici motore 1,4

L2Z/A14XEL, LDD/A14XER, LDD/B14XEL, LDD/B14XEL, LUJ/B14NEH, LUU/A14XFL, LDD/A14XEL, LUJ/A14NEL, LUJ/A14NET, LUJ/B14NEL, LUJ/B14NET, A14XEL, A14XER, A14NEL, LDD/B14XEJ, LUJ/B14NEJ, LUH/A14NEL, LUH/B14NEL, L21, LDD, LUJ, LUV, LUU

Codici motore 1,6

LVL/B16DTH, LVM/B16DTL, LVK/B16DTR, LVL, LWQ/B16DTC, LWQ/B16DTE, LWV/B16DTU, LVL/B16DTJ, LVL/B16DTN, LVM/B16DTC

NOTE

A.F.A Cattaneo srl

Attrezzo compressione tenditore cinghia su macchine ibride

Hybrid belt tensioner tool

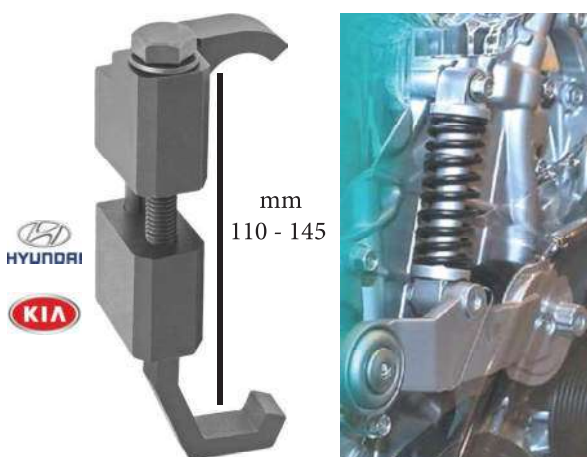

215 615

In scatola

Dati tecnici - Informative

Hyundai Sonata, Ioniq
Kia Optima, Niro

L'attrezzo deve essere utilizzato per comprimere il tenditore idraulico più rigido, come parte della fase di rimozione della cinghia del generatore di avviamento ibrido

Chiave lunga e sottile per pulegge e organi ausiliari Mercedes e Nissan, particolarmente indicata per regolazione cuscinetto tendicinghia Renault e Dacia

Benz, Renault, Dacia, fan belt service wrench

Nuovo modello sostitutivo di Pag.155



215 629

Nuovo modello

Dati tecnici - Informative

Contiene
Inserti Esagonali mm 6 e mm 10 x L.mm62 (Att.5/16")
Inserto Esagonale mm 8 x L.mm25 (Att.5/16")
Inserti Torx Tx.40 - 45 - 50 x L.mm30 (Att.5/16")
Barra lunga mm 500 con attacco maschio quadro 1/2" da un lato, esagono porta inserti da 8mm (5/16") dall'altro.
Permette di lavorare in più zone con accesso confinato

Chiave rimozione fascette stringitubo tipo HENN

Hose clamp removal tool

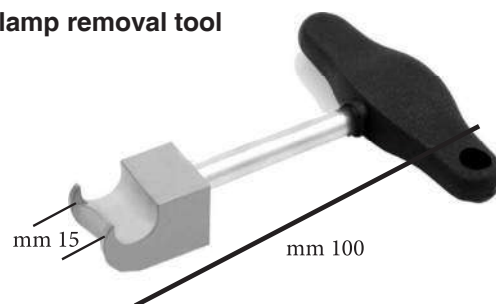

215 840

In blister

Dati tecnici - Informative

Per sbloccare le fascette dai tubi flessibili della pressione dell'aria o del radiatore

Per autovetture: Bmw, Audi, Seat, Skoda, Vw, Peugeot, Citroen, Dacia, Fiat, Ford, Kia, Lexus, Mazda, Mercedes, Nissan, Opel, Vauxhall, Porsche, Renault, Toyota, Volvo

Chiave filtro olio ricavata da tondo pieno Quadro 1/2" ed esagono di manovra mm 24

Oil filter wrench

Integrazione di pag 183 sez.4



217 179

14 Lati

64 mm

Per smontaggio filtro olio con coperchio in plastica a immersione su Renault, Dacia, 1.6 D

Chiave filtro olio in acciaio saldato

Oil filter wrench welded steel



217 18806

In busta

Dati tecnici - Informative

N°Lati: 12
Poligono mm 90
Attacco: Quadro 1/2" ed esagono di manovra mm 24



Chiave filtro olio in acciaio per le nuove Volvo XRC

Oil filter wrench

Integrazione di Pag183 Sez.4



217 18816

In sacchetto

Dati tecnici - Informativi

N°Lati: 16
mm 86
Attacco: Quadro 1/2" ed esagono di manovra mm 24

Chiave filtro olio in acciaio saldato per Truck Scania

Oil filter wrench welded steel

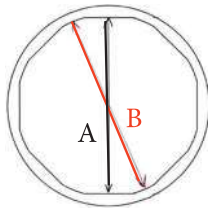

217 19002

8 Lati

Dati tecnici - Informativi

N°Lati: 8 Attacco: Quadro 1/2" - Esagono mm 24
Misura A Lato / Lato: mm 93
Misura B Spigolo / Spigolo: mm 96

Chiavi filtro a fascia. Tipo professionale Grande resistenza e perfetta chiusura

Professional band filter key



217 200	mm 70 / 75
217 201	mm 75 / 80
217 202	mm 98 / 108
217 203	mm 110 / 120
217 204	mm 120 / 140

Attrezzatura per rimuovere e installare il filtro carburante su motori Ford EocBlue 2.0L TDCi dal 2016

Tool to remove and install the fuel filter on Ford EocBlue

Integrazione di Pag 185 Sez. 4



217 241

Esagono mm 32

Dati tecnici - Informativi

Ford Transit / Transit Custom / Tourneo Custom

Chiave pre-filtro gasolio "Truck" Iveco Euro 6

Pre filter wrench for Iveco Truck Euro 6



217 242

In busta

Dati tecnici - Informativi

N° Tacche: 12
Ø 96
Attacco: Doppio quadro 1/2"

Chiave filtro gasolio per JCB 320/07382 Per macchine movimento terra Chiave con 5 denti

Diesek filter wrench for JCB 320/07382



217 243

Chiave filtro



Set chiavi esagonali femmina, per installazione / rimozione sensori di temperatura gas di scarico
Corte (mm 35) Esagono aperto mm 13, 14, 17
Lunghe (mm 65) Esagono aperto mm 13, 14, 17

EGT sensor sockets

217 492 Pz.6 In valigetta

Ricambi - Spare parts

217 49201	Dritta mm 65	mm 13
217 49202	Dritta mm 65	mm 14
217 49203	Dritta mm 65	mm 17
217 49210	Piegata mm 35	mm 13
217 49211	Piegata mm 35	mm 14
217 49212	Piegata mm 35	mm 17

Atrezzo rimozione e installo cambi a doppia frizione DCT a 6 marce*DCT clutch installation / removal tool*

221 052 In scatola

Dati tecnici - Informative

Volvo: C30, C70, S40, S60, S80, V40, V50, V60, V70, XC60
 Ford Focus, C Max, S Max, Galaxy, Mondeo, Kuga
 Chrysler Sebring
 Dodge Avegenger, Journey
 OEM Code Volvo 9997435 / Ford 308-763

Pinza per stelo pistone cilindro pedali frizione e freno

Pliers for clutch master cylinder piston rod



221 053 In blister

Dati tecnici - Informative

Ideale per:
 Vauxal / Opel: Astra-J, Signum, Vectra-C,
 Audi: A1 (8x), A3 (8P), A4 (B7),
 VW; Golf (1K1), Passat (3B6), Eos (1F) etc

NOTE



Kit per smontaggio frizioni duplex DGS - VAG

Dual clutch
removing kit

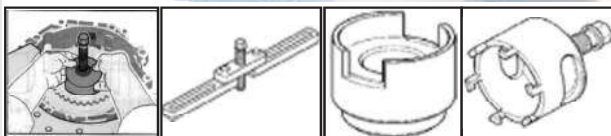

221 090

In valigetta

Per la rimozione del gruppo frizione manual gearbox 08D con trasmissione a 6 velocità del seguente modello: Tuareg dal 2003

Ideale per la rimozione del gruppo frizione Dual clutch gearbox OAM con trasmissione a 7 velocità dei seguenti modelli: Golf dal 2004, Golf plus dal 2005, Audi A3 dal 2004

Adattatori opzionali per 221 090



221 080 Chiave blocco / sblocco cambio DGS con 7 marce doppia frizione (OEM T10407)

Adattatori opzionali per 221 090



221 081 Calibro per regolare le frizioni K1 e K2 su trasmissioni Vag DSG (OEM T10466)

Adattatori opzionali per 221 090

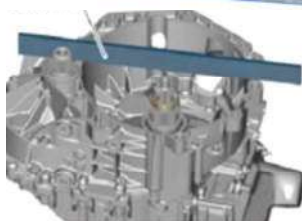

221 082 Barra in Acciaio: mm 500 x mm 9 x Kg 1,3 (OEM T40100)

Estrattore ingranaggio cambio 5° e 6° marcia Vw e Audi



222 035

In valigetta

Dati tecnici - Informative

Vw Polo dal 2014, Golf dal 2004, Passat dal 2006, Touran dal 2004, Caddy dal 2005
Audi A1 dal 2011, A3 dal 2004
Per cambio manuale 6 marce gearbox 02S
OEM N° T 10309A

Forcella estrattore albero motore interno

Inner driveshaft extractor fork



223 065

In scatola

Dati tecnici - Informative

- Ideale per gli alberi di trasmissione su molte ruote motrici anteriori che sono tenuti nel cambio da un anello di bloccaggio con clip a molla.
- A meno che non venga utilizzato lo strumento corretto in grado di fornire la leva richiesta esattamente nel posto giusto, la scatola del cambio, così come il giunto dell'albero di trasmissione, rischiano di essere danneggiati. Non è richiesto alcun martello.
- Le applicazioni includono: Ford, Mazda, Volvo, Renault, Dacia e altri veicoli a trazione anteriore. Lunghezza: 390 mm; larghezza ganasce: 82 mm.
- Impugnatura rivestita in gomma immersa su leva in acciaio temprato con punti di leva trattati termicamente.
- Progettato per innestarsi tra l'albero motore interno e l'alloggiamento del cambio per estrarre l'albero motore.
- Applicazione progettata per albero motore tenuto nel cambio da anello di bloccaggio con clip a molla

**Chiave per ghiera a 4 denti interni,
per testina sterzo anteriore Iveco Daily**Wrench for internal 4-tooth ring nut for steering head
Iveco Daily

Integrazione da pag 204 Sez.4



231 013

**Dati tecnici - Informativa**

N° denti: 4, Larghezza denti mm 6

Ø Per ghiera con esterno mm 35,5 (A)

Ø Per ghiera con Interno dente / dente mm 30,5 (B)

Attacco quadro 1/2"

**Estrattore universale in acciaio temprato,
per mozzi auto e furgoni**Universal puller
in hardened steelIntegrazione
di Pag 205

232 010

In scatola

Ricambi - Spare parts

232 01025

**Campana in Acciaio
C45 - HRC 35 - 37.7
Altezza 90mm x Ø 148mm
Capacità 116 mm / 134 mm**

232 01029

**Adattatore per Vite Ø 20 x 1,5**

232 01030

**5 Rondelle per spessore**

111 065

**Vite 20 x 1.5 x 185 Lmm****Kit estrattore universale per mozzi furgoni,
in pratica valigetta metallica**Universal puller set for van hubs,
in practical metal case

Integrazione di Pag 206 Sez. 4



232 01050

Pz.18

1 Piastra / 1 Flangia salva piastra / 1 Vite /
3 serie di colonnette Maschio / femmina

*Il Kit viene fornito con 3 serie di colonnette:

232 01055 Maschio Ø 16 x 1.5 / Femmina Ø 14 x 1.5 Pz 5

232 01056 Maschio Ø 16 x 1.5 / Femmina Ø 16 x 1.5 Pz 5

232 01057 Maschio Ø 16 x 1.5 / Femmina Ø 18 x 1.5 Pz 5

in alternativa e senza sovrapprezzo possiamo fornirlo con
le tre serie di colonnette Maschio - Maschio su vostra indicazione**Composizione - Spare parts**

232 010 51

Piastra



232 010 52

Vite



232 010 53

Nuova flangia salva piastra



232 010 55 M Ø 16 x 1.5 / F Ø 14 x 1.5 - Pz 5

232 010 56 M Ø 16 x 1.5 / F Ø 16 x 1.5 - Pz 5

232 010 57 M Ø 16 x 1.5 / F Ø 18 x 1.5 - Pz 5





**Bussola per dado mozzo posteriore
Ford Transit dal 2014**

Rear hub nut socket Tord Transit



232 034

In scatola

Dati tecnici - Informative

Attacco 1/2"
4 denti mm 5,5 x 4 x Altezza.6
Ø esterno dente - dente mm 70
Ø interno dente - dente mm 61
Con tubo di allineamento Ø est mm 38 x Ø int. mm 25



**Torretta di ricambio per smontagomme
Ideale per lo smontaggio delle gomme dai
cerchi in lega.**

mm 195

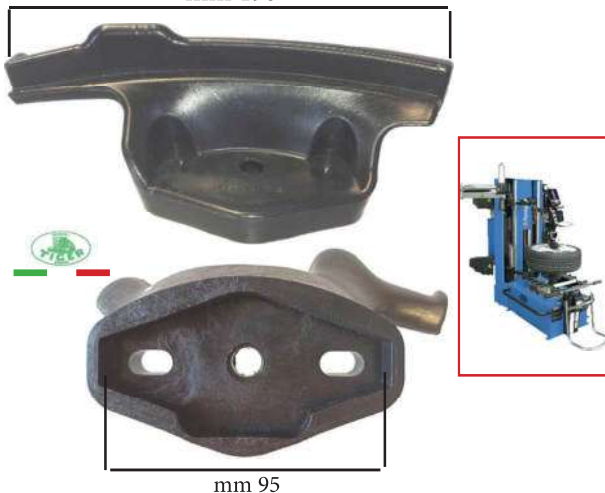

mm 95

233 002

Torretta in materiale P.A 66
Fornita di coppia di viti

**Chiavi a bussola a due facce Esagonali con
attacco quadro centrale da 1/2"**

1/2" drive dual side socket lug nut removal



- 233 03518 Bussola mm 18,5 - 19,5 Ford
- 233 03521 Bussola mm 21,0 - 21,5 Ford Galaxy. Toyota, Volvo
- 233 03522 Bussola mm 22,0 - 22,5 Chrysler, Dodge, Rover, Tesla
- 233 03527 Bussola mm 27,0 - 27,5 Land e Range Rover, Mazda

Adattatori opzionali - Optional adaptor

414 653



Prolunga Impact Att.1/2"
Lunga 75 mm

Dati tecnici - Informative

Per i dadi delle ruote con cappuccio protettivo in metallo danneggiato o mancante.
In particolare sui dadi Ford, l'esagono da 18,5 mm è necessario quando il tappo metallico non è più disponibile. L'esagono da 19,5 mm è necessario se il cappuccio in metallo è danneggiato..
Grazie al loro design speciale e compatto, i dadi delle ruote possono essere allentati rapidamente e facilmente.

**Bussola con esagono in Pollici 11/16"
per la rimozione dei dadi ruota Jeep**

Jeep



414 54810

11/16" (mm17,46)

In busta

**Bussola con esagono in Pollici 7/8"
per la rimozione dei dadi ruota Tesla**



414 54814

7/8" (mm22,5)

In busta

**Set di chiavi dinamometriche preimpostate
Attacco 9x12 intercambiabili**

9x12 Interchangeable Preset Torque Wrench Set

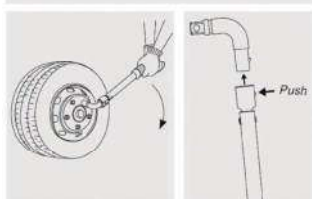
**Integrazione di Pag 218 Sez.4
Integrazione di Pag 426 Sez.10**

233 065

In Valigetta

Dati tecnici - Informative

1 Chiave dinamometrica con attacco rapido 9 x 12
 5 Barre a 90° con anelli colorati per identificarle. Att. 1/2"
 - 90 Nm (Kg. 9) colore nero. Lunga mm 58,7
 -100 Nm (Kg 10) colore giallo. Lunga mm 87,9
 -110 Nm (Kg.11) colore grigio. Lunga mm 117,1
 -120 Nm (Kg.12) colore rosso. Lunga mm 146,3
 -130 Nm (Kg.13) colore blu. Lunga mm 175,5
 3 bussole con attacco 1/2"
 - mm 17 + mm 19 + mm 21

NOTE

A.F.A Cattaneo srl

Pinza brevettata per rimozione pesi adesivi

Wheel weight removal tool. Patented

Integrazione di Pag 219 Sez.4

233 096 Lunghezza 150mmL - Apertura: 10-25mm

Ganasce appositamente angolate consentono di prelevare i pesi adesivi dal cerchio senza graffiare la ruota. Non utilizzabile con pesi delle ruote molto ampi

Ricambi - Spare-parts

233 09601

Dentino di ricambio

NOTE:**A.F.A CATTANEO SRL****Kit per estrazione e introduzione boccola
asse posteriore su Renault Laguna II**

Rear bush tool kit model Renault Laguna II



234 209

In valigetta



Chiave a 4 denti per ghiera boccola elastica sospensione anteriore



234 212 DAILY - GRINTA
 N° denti: 4 , Larghezza denti: mm 4
 Ø Interno dente/dente: 28mm x Ø interno chiave mm32
 Ø esterno chiave 40 mm - Lunghezza mm 80 - Att: 1/2"

234 214 DAILY
 N° denti: 4 , Larghezza denti: mm 4
 Ø Interno dente/dente: 25 mm x Ø interno chiave mm 30
 Ø esterno chiave 38mm - Lunghezza mm 80 - Att: 1/2"

Kit per estrazione e introduzione delle bocche del telaio anteriore del gruppo VAG

Integrazione da pag 233 Sez.4



234 240 In Valigetta

Dati tecnici - Informative

- Audi A3 dal 2003 - Audi TT 2006 a 2010,
- Seat Altea dal 2004, Leon al 2005, Toledo 3 2004 / 2009,
- Skoda Octavia dal 2004 al 2010
- Volkswagen Caddy 3 dal 2004 al 2010, EOS 2006, - Golf Plus dal 2005, Golf V dal 2003 al 2009 Golf V1 dal 2008, Jetta III dal 2005 al 2010, Touran dal 2003, Passat dal 2005 al 2010, Scirocco dal 2008, Tiguan 5N dal 2007

Questo kit, consente la rimozione e l'installazione rapida e sicura dell'assemblaggio di silentbloc doppio tipo portante eseguito adeguatamente sul veicolo. Non sono necessari l'allentamento o la rimozione del gruppo del supporto dal veicolo e gli allineamenti delle ruote di follow-up Non richiede pressa idraulica

Kit di 6 chiavi su binario, per rimozione pinze freni del gruppo VAG

Special brake caliper socket kit

Integrazione di Pag.244



235 16060 Su binario

Composizione - Composition

235 159	7 Punta x 22 mm	Audi S5
235 160	10 punte x 9 mm	*Ideale per Porsche, VW Touareg, Audi Q7
235 16007	7 Punta x 14 mm	Per Audi Q7
235 16011	10 punte x 11,5 mm	* Ideale per Porsche, VW Touareg, Audi Q7
235 16015	10 punte x 15 mm	* Ideale per Audi A8, S6 / Porsche Cayenne
235 16020	10 punte x 20 mm	* Ideale per Audi A8, S6 / Porsche Cayenne

Pinza per sgancio giunzioni tubi aria in rilsan con Ø 6, 8, 10, 12

Air line disconnect pliers, Ø 6, 8, 10, 12



Ideale per impianti frenanti mezzi pesanti



235 186 In blister

Dati tecnici - Informative

Sblocca i contatti dei connettori rapidi dell'aria compressa senza provocare danni
 Universale per le linee di pressione Ø 6, 8, 10, 12



Kit adattatori spurgo freni

Brake blader adapter set

Integrazione da pag 236 Sez.4

**New**

235 920

In valigetta

Dati tecnici - Informative

Progettato per applicazioni su serbatoi pompa freno dal 2001 al 2020.

Copre almeno il 90% di tutti i veicoli comuni sul mercato.

La maggior parte degli adattatori ha un raccordo girevole a 90° per affrontare problemi di spazio limitato.

Adattatori con presa d'aria standard europea, adatti per strumenti o macchine per lo spurgo della pressione.

Utilizzabile con nostri attacchi rapidi tipo: 515 151 e 515 155 di Pg 590

...e con nostri riduttori di pressione tipo: 515 032 di pag 583 / 584

NOTE:

Empty box for notes.

A.F.A CATTANEO SRL

Tappo spurgo freni e riempimento radiatori

Brake blader adapter

**New**

235 921

In scatola

Dati tecnici - Informative

Adattatore per la ricarica del freno con giunto rotante di 90° si adatta a quasi tutti i veicoli sul mercato. Adatto a bocchettone di riempimento della pompa freno tra Ø26-79 mm (1.0 "-2.76"). Pressione massima fino a 3,5 bar (50 psi).

Coppia leve per sgancio pedale acceleratore su macchine del gruppo VAG

Accelerator pedal release tool set



238 000

Coppia leve

Dati tecnici - Informative

VAG OEM T10238 e T10240
Golf 2004; Golf plus 2005; Jetta 2006; Tiguan 2008
Passat CC 2006 and 2009; Touran 2003; Eos 2006
Audi A3 2004; Audi A4 2001; Audi A8 2003; Audi TT 2007
Audi R8 2008; Caddy 2004



Pinza per clips a taglio raso.

Cutting plier



241 005

Senza protezione antigraffio

**Pinza per clips a taglio raso.
Con protezione antigraffio**

Cutting plier



241 00501

Con protezione antigraffio

Ricambi - Spare parts

241 00502

Coppia di protezioni antigraffio

Pinze per la rimozione di elementi di fissaggio con corpo in plastica e perno di bloccaggio centrale

Pin push pliers



241 00520

Becchi dritti



241 00525

Becchi piegati



241 00520

Becchi dritti

241 00525

Becchi piegati

Leva maniglie/airbag su VAG e Land Rover

DISPONIBILI
DA INIZIO ANNO



OEM VAG T40207

OEM Land Rover 501-106

241 01201

In blister

Dati tecnici - Informative

Leva per rimozioni varie, esempio...

VAG:

maniglie porte, rimozione orologio, sportello serbatoio, bocchetta aria condizionata posteriore, maniglia portiera.

Land Rover:

rimozione airbag per Freelander 2, Discovery 3 - 4, Range Rover Sport

Attrezzo rimozione maniglie tetto VAG

Roof grab handle release tool

Integrazione da pag 251 Sez.5



241 01401

In blister

Dati tecnici - Informative

Ideale per:

VW Golf + golf variant dal 2013 etc...VW Estate dal 2014...

Tiguan dal 2016... - Seat Ateca dal 2016

OEM T10517 - T105218 - T10518A

Pinza per scollegare le alette parasole su veicoli gruppo VAG



241 017

OEM VAS 6427

In bustina



Atrezzo rimozione rasavetro portiere

Belt molding removal tool



241 026

Dati tecnici - Informative

Semplice da utilizzare, velocizza le operazioni senza rovinare ne il vetro ne la carrozzeria

Leva per sgancio alette ed estrazione raschiavetri su Fiat Panda

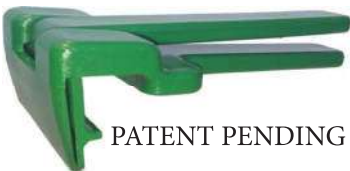

PATENT PENDING



1) Alette da staccare



2) Inserimento prima leva

3) Inserimento seconda leva



241 027

Dati tecnici - Informative

Semplice attrezzo per la rimozione del raschiavetro
Non necessita della rimozione del pannello
Notevole risparmio di tempo e di fatica

Leve in materiale ultra leggero antigraffio e resistente, per smontare, pianare e levigare

DISPONIBILI
DA INIZIO ANNO



241 052

Pz.3

In blister

Leve in materiale ultra leggero, antigraffio e resistente, ideali in particolare per O-ring

DISPONIBILI
DA INIZIO ANNO



241 053

Pz.3

In blister

Kit di leve universali, in materiale ultra leggero, antigraffio e resistente

DISPONIBILI
DA INIZIO ANNO



241 054

Pz.17

In borsello



Filo da taglio a sezione intrecciata

Windscreen cutting wires - Braided



241 06402 Sez 0,70 mm2 Intrecciato Mt 22,5

NOTE:

A.F.A CATTANEO SRL

Protezioni per interni

Internal protection



- 241 098 Copri sedili in bobina da 250 strappi Spessore 20 micron
- 241 09801 Copri tappetini in bobina da 250 strappi Cm 37,5 x 50
- 241 09802 Bobina coprivotante 1 manopola con 4 rotolini

Kit per saldatura e cucitura materiali plastici. Con batteria Li-ion ricaricabile

Battery plastic welding and hot stapler kit



241 155 In valigetta

Dati tecnici - Informative

Per riparazione di crepe o danni simili alle parti in plastica (da 1 mm di spessore)
 Riscalda i morsetti a 100-200 C°
 I morsetti di riparazione vengono annessi nella rottura e restituiscono al corpo in plastica la sua stabilità permanente
 Funzionamento a batteria, indipendente dalla rete
 Pronto utilizzo: 8 sec - Tempo di ricarica: 3-4 ore
 Tempo di lavoro: 40 min c.ca - Capacità Watt: 30 Watt
 Temperatura di lavoro: da 0° C a + 500° C - Peso: gr.539
 Anche per materie plastiche rinforzate con fibre di vetro(max.40%)
N.B. Non utilizzare su plastica o carbonio rinforzati con fibra di vetro pura!

Composizione e Ricambi

- 1 mini saldatore a batteria ricaricabile, 50 W
- 1 punta universale, ø 6 mm, diagonale, temperatura max 500°
- 243 30500 graffette rip. di materiale plastico ø 0,6 mm (pz.100)
- 243 30400 graffette rip. di materiale plastico ø 0,8 mm (pz.100)
- 241 15505 bacchette di saldatura, L.150 X Ø4 mm in ABS (pz. 5)
- 241 15506 bacchette di saldatura, L.150 X Ø4 mm in PE (pz. 5)
- 241 15507 bacchette di saldatura, L.150 X Ø4 mm in PS (pz. 5)
- 241 15508 bacchette di saldatura, L.150 X Ø4 mm in PP (pz. 5)
- 241 15509 bacchette di saldatura, L.150 X 2,5 X 6 mm in PP (pz. 5)
- 241 15510 rete metallica di rinforzo, 50 X 100 mm (pz. 2)
- 241 15521 punta piatta a 45°
- 241 15522 punta per bacchette di saldatura
- 241 15523 punta per graffette per riparazione
- 1 cavo di ricarica micro-usb lunghezza 1 metro
- 1 supporto
- 1 coperchio di protezione con blocco interruttore

**Pinza speciale bloccaggio mollette sedili**

Special pliers for locking seat clips



241 160

In busta

Rivetto per rivestimento sedili / imbottiture

mm 18,7



mm 9,3



243 33500

Pz.100

In sacchetto

Rivetto per rivestimento sedili / imbottiture

mm 23,9



mm 14,8



243 60400

Pz.100

In sacchetto

INFO:

OEM Renault: 217464725R / 7701047751 / 8200083500

OEM BMW: 52107075819 / 52107143187

Rivetto per rivestimento sedili / imbottiture

mm 19,8

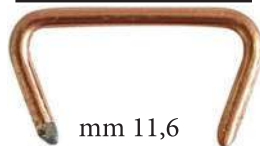

mm 11,6



243 60800

Pz.100

In sacchetto

INFO:

OEM PSA: 6986C5 / 7903076035

OEM Renault: 7703076063

Kit di martelli in alluminio e tasselli in teflon

Aluminium body hammer & dolly set



241 485

Pz. 5

In valigetta

Dati tecnici - Informative

Il martello di alluminio fornisce un colpo più tollerante rispetto ad altri martelli, evitando ulteriori danni ai pannelli di alluminio

Tasselli in gomma, più leggeri per accedere meglio in posizioni ristrette dietro ai pannelli di alluminio

Martello in teflon

Hammer rubber body repair

Nuovo modello sostitutivo di pag.263

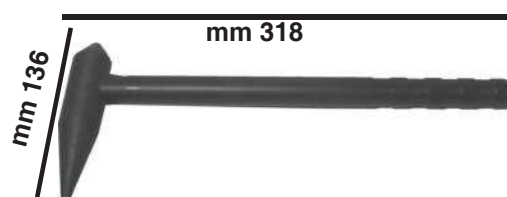

242 020 02

Martello in teflon

NOTE:

A.F.A CATTANEO SRL



Pratico kit per rimozione opacità e graffi dai fanali in plexiglass e policarbonato. Utilizzabile con trapano domestico, max 1200 - 1600 giri

**Nuovo modello sostitutivo di Pag.265
Con nuovo Polish professionale**

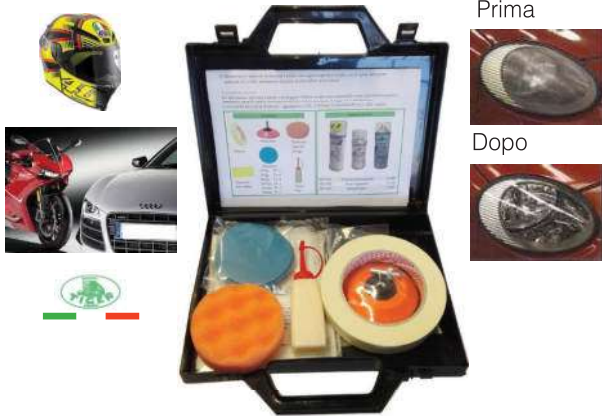

242 106 Kit in valigetta

Composizione - Composition

- 1 Platorello con gambo liscio Ø 6
- 1 Tampone "orange" bugnato -
- 1 Polish 30 ml
- 1 Garza antipolvere -
- 1 Nastro per mascheratura
- 13 Dischi abrasivi

Set di viti finta rondella (FR)



243 500 Pz.600 (50 per tipo) In valigetta

Ricambi (in sacchetti da 100 pz)

243 04500	mm 3.5 x 13	243 05100	mm 4.2 x 16
243 04600	mm 3.5 x 16	243 05200	mm 4.2 x 19
243 04700	mm 3.5 x 19	243 05300	mm 4.2 x 25
243 04800	mm 3.9 x 13	243 05400	mm 4.8 x 16
243 04900	mm 3.9 x 16	243 05500	mm 4.8 x 19
243 05000	mm 4.2 x 13	243 05600	mm 4.8 x 22

Set rivetti in alluminio



243 510 Pz.300 (25 per tipo) In valigetta

Composizione - Composition

520 819	3 x 16 T 6 mm
520 839	4 x 16 T 8 mm
520 841	4 x 20 T 8 mm
520 856	4.8 x 12 T 9.5 mm
520 858	4.8 x 16 T 9.5 mm
520 86101	4.8 x 25 T 9.5 mm
520 870	6 x 15 T 12 mm
520 874	6 x 22 T 12 mm
520 953	4.8 x 16 T 12 mm
520 960	4.8 x 16 T 14 mm
520 967	4.8 x 16 T 16 mm
520 969	4.8 x 20 T 16 mm

Set rivetti in plastica a bottone



243 511 Pz.105 (5 per tipo) In valigetta

Ricambi (in sacchetti da 100 pz)

243 03500	243 13100
243 03600	243 13100
243 03700	243 15500
243 03800	243 16300
243 03900	243 16900
243 04400	243 17000
243 08700	243 20700
243 10300	243 21100
243 10400	243 21400
243 10800	243 27500
243 11100	

**Set rivetti in plastica**

243 512 Pz.240 (20 per tipo) In valigetta

**Ricambi (in sacchetti da 100 pz)**

243 04000	6 x 19	T 20 mm
243 04100	5 x 31	T 12 mm
243 04200	6,5 x 31	T 17 mm
243 33600	4,8 x 15,3	T 8.9 mm
243 33700	6 x 18,3	T 17 mm
243 33800	6,5 x 20,7	T 12.9 mm
520 33900	6,1 x 21,4	T 16.8 mm
520 34000	5 x 15.8	T 11.8 mm
520 34100	4.9 x 26.1	T 12.3 mm
520 34200	5,9 x 25.5	T 13 mm
520 34300	6 x 29,2	T 13 mm
520 61500	5,7 x 21,7	T 19.9 mm

Set per pannelli porta

243 515 Pz.180 In valigetta

Ricambi (in sacchetti da 100 pz)

243 09500	243 20200
243 10200	243 21700
243 11200	243 22100
243 11300	243 22800
243 15100	243 23900
243 15200	243 26300
243 20000	243 26600
243 20100	

Set per modanature

243 520 Pz.190 In valigetta

Ricambi (in sacchetti da 100 pz)

243 02100	
243 03200	243 12700
243 03300	243 13300
243 08900	243 13700
243 09900	243 19800
243 12100	243 19900
243 12400	243 21600
243 12500	243 31700

Set bottoni

243 525 Pz.250 In valigetta

Ricambi (in sacchetti da 100 pz)

243 01200	243 09400
243 01300	243 11000
243 01400	243 11400
243 01600	243 11700
243 08200	243 19100
243 08300	243 21000
243 08600	243 22300
243 09000	



ESSENZIALE: valigetta portaminuterie con al suo interno Clips, rivetti e fascette tra i più utilizzati

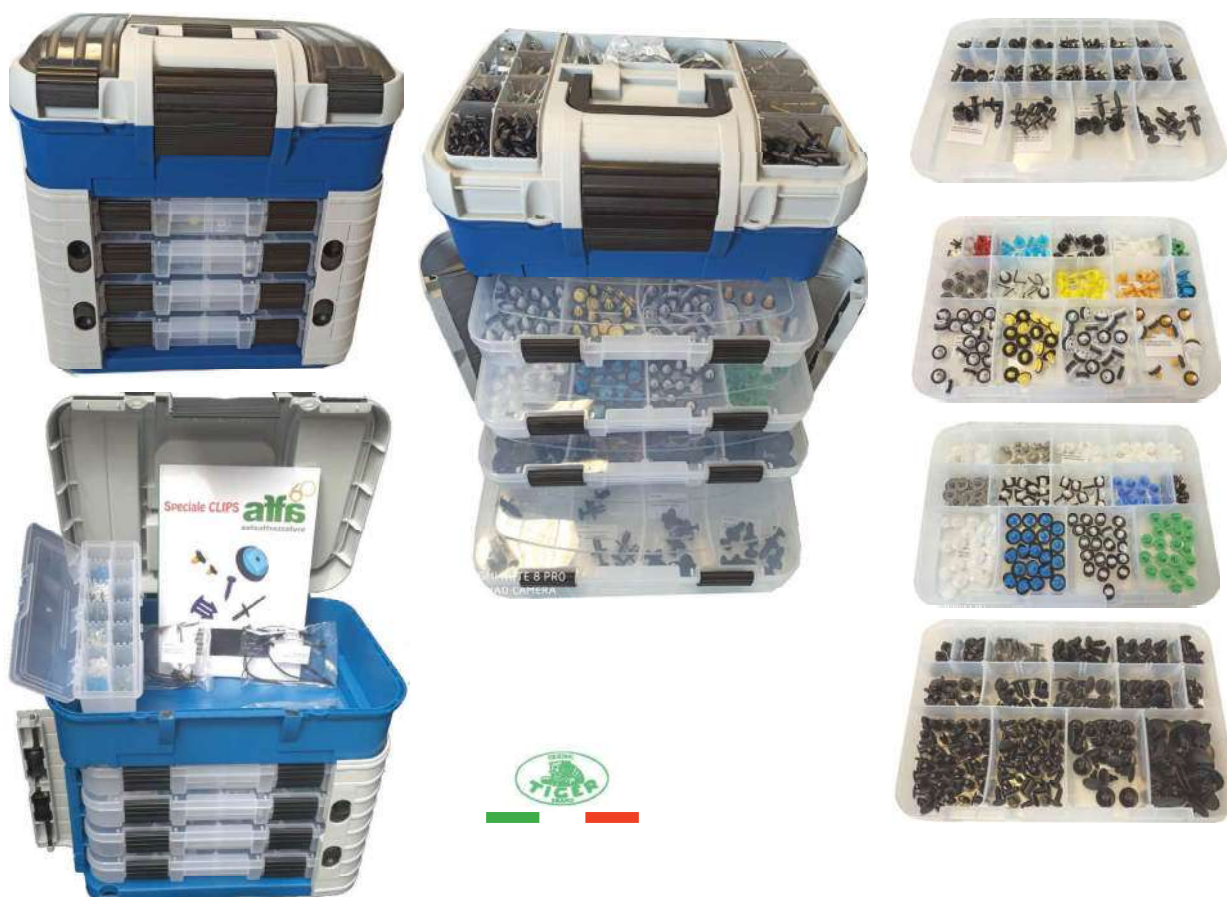

243 550

Pz.1671

Kit in valigia

Ricambi - Spare parts

243 511 Kit in valigetta di rivetti in plastica a bottone. Pz 105

243 515 Kit in valigetta per pannelli porta. Pz 180

243 520 Kit in valigetta per modanatura Pz 190

243 525 Kit in valigetta bottoni misti Pz 250

Fissaggi per targa - Riferimenti;
243 003, 243 004, 243 005, 243 006, 243 007, 243 008, 243 025, 243 027 Pz 710

243 046, 243 048, 243 051, 243 054, 243 122, 243 132

Fascette - Riferimenti;
243 043, 243 203, 243 260, 243 253 Pz 20

Rivetti - Riferimenti;
243 017, 243 040, 243 042, 243 060, 243 063, 243 067, 243 068, 243 074, Pz 185

243 078, 243 130, 243 138, 243 185, 243 189

Inserti - Riferimenti;
243 011, 243 073, 243 134 Pz 30

Catalogo speciale Clips Pz 1

Per le misure e le descrizioni, controlla i codici nel nostro catalogo; Speciale Clips



Lampada portatile ricaricabile con USB. Potente lampada a Led + luce UV per la rilevazione delle perdite dall'impianto del climatizzatore

2 in 1 led focus adjustable flashlight cob worklight

Nuovo modello sostitutivo di Pag.172



230 mm

Led U.V con focus regolabile 2 potenti magneti



Base magnetica
e rotativa 360°

251 31820

Lampada Led + U.V

Adattatori opzionali - Optional adaptor



216 08501 Occhiali gialli da utilizzare con lampada UV

Adattatori per prova compressione con attacchi Femmina - Maschio

Adapters for motor compression tester



252 025	F 1/4" - M 1/4"	L.100 mm
252 026	F 14 X 1,25 - M 10 X 1	L 40 mm
252 02601	F 14 X 1,25 - M.10 X 1,25	L 40 mm
252 02602	F 14 X 1,25 - M.12 X 1,25	L 140 mm
252 02603	F 14 X 1,25 - M.12 X 1,25	L 300 mm
252 02604	F 14 X 1,25 - M.14 X 1,25	L 140 mm
252 02605	F 14 X 1,25 - M.14 X 1,25	L 300 mm

Adattatori per prova compressione con attacchi Maschio - Maschio

Adapters for motor compression tester



252 02702	M 14 X 1,5 - M.12 X 1,25	L 140 mm
252 02703	M 14 X 1,5 - M.12 X 1,25	L 270 mm
252 02704	M 14 X 1,5 - M 14 X 1,25	L 140 mm
252 02705	M 14 X 1,5 - M.14 X 1,25	L 270 mm

Manometroper controllo tenuta cilindri su veicoli Diesel e benzina

Nuovo modello di Pag 296 Sez.6



252 080

In valigetta

Composizione - Composition

252 231	Manometro in glicerina - Ø 63 - Bar 12
515 031	Regolatore di pressione
515 60602	Raccordo M.1/8" - F.1/4"
252 07552	Raccordo M.1/4" - M.14x1,5
252 163	Rubinetto M.1/4" - F.1/4"
252 07550	Tubo mm 200 F.14 x 1,5 - Rapido Femmina
252 07557	Innesto rapido. M14x1,25. No valvola. Pz.2
252 02602	Tubo rigido F.14x1,25 - M.12x1,25 L-140mm
252 02604	Tubo rigido F.14x1,25 - M.14x1,25 L.140mm

Adattatori opzionali - Optional adaptor

Set finte candele ad innesto rapido



Per dettagli sulle misure delle
candele vedere Pag 294 - Sez 6

252 076

12 candele + 1 tubo + 3 adattatori



Chiave 4 denti per ghiera portainiettori M.Benz Truck

Wrench for locking ring injector Mercedes

Errata corrige pag. 324



312 029

N° denti 4 - Larghezza dente mm 8 - Altezza dente mm 6
Ø interno dente/dente mm 22 - Ø esterno mm 28
Lunghezza chiave: mm 70



312 02910

N° denti 4 - Larghezza dente mm 8 - Altezza dente mm 6
Ø interno dente/dente mm 23 - Ø esterno mm 29
Lunghezza chiave: mm 140



312 030

N° denti 4 - Larghezza dente mm 8 - Altezza dente mm 6
Ø interno dente/dente mm 22 - Ø esterno mm 27
Lunghezza chiave mm 95



312 031

N° denti 4 - Larghezza dente mm 8 - Altezza dente mm 6
Ø interno dente/dente mm 22 - Ø esterno mm 27
Lunghezza chiave mm 160



312 03101

Temprata
N° denti 4 - Larghezza dente mm 8 - Altezza dente mm 6
Ø interno dente/dente mm 28 - Ø esterno mm 32
Lunghezza chiave mm 130



Made in Italy

www.attrezzatureauto.it

Attrezzo rotazione motore per registro punterie per modelli Eurocargo Stralis dal 2004 - Motore Cursor 10 / 13

**Nuovo modello sostitutivo
con piastra ribassata
Integrazione di Pag.327**



313 01801

In scatola

Porta comparatore magnetico per fasatura Iveco Stralis - Motore Cursor "Euro 6"

Euro 6" Timing tool set for Iveco Cursor

Nuovo modello sostitutivo di Pag.328

IVECO



313 51010

Staffa

Adattatori opzionali - Optional adaptor



213 552

Comparatore Ø 58 mm x corsa mm 10



313 51011

Comparatore Ø 80 mm x corsa mm 100



Introduttore paraolio anteriore albero motore Cursor 8

Integrazione di Pag 330 Sez.7



316 000 Introduttore anteriore

Introduttore paraolio albero motore ISUZU

Integrazione di Pag 330 Sez.7



316 060 OEM 5-88402359-1 / Cod Mot.4JJ1

Introduttore paraolio albero motore lato distribuzione Iveco Tector

Integrazione di Pag 330 Sez.7



316 040 OEM 99346252

Introduttore paraolio albero motore lato volano Iveco Tector

Integrazione di Pag 330 Sez.7



316 050 OEM 99346253

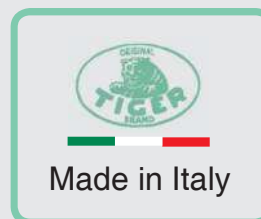

www.attrezzatureauto.it

Chiavi per ghiera a 6 denti per differenziale Setra

Socket for rear differential big SETRA



	D	D 1	N° denti	Att.
322 064	80 mm	70,5 mm	6 x 10 mm	3/4"
322 065	92 mm	82 mm	6 x 11 mm	3/4"

**Bussola a 6 denti interni per presa di forza
Cursor Crossway**

Integrazione di Pag 332 Sez.7



322 130

Bussola con attacco 1/2"

Dati tecnici - Informativi

Iveco - 504148520, - Motore F2BE1682B

N° denti: 6 - Larghezza denti mm 5,7

Ø Interno dente / dente: mm 40

Ø Interno chiave: mm 45

Albero interno: Ø mm 30 x altezza mm 30

www.attrezzatureauto.it**Inseri per viti esagonali
con attacco esagonale 5/16"****5/16"**

ESAGONO

411 39203	3 x 30 mm
411 39204	4 x 30 mm
411 39205	5 x 30 mm
411 39206	6 x 30 mm
411 39208	8 x 30 mm
411 39210	10 x 30 mm

**Inseri Torx plus "IP" - Ideali per carter,
frizioni, coppe olio e dadi mozzi**

Errata corrige pag. 361



Materiale S 2

Torx plus

10 mm

TX IP

Lunghezza mm

411 43510	10 IP	30
411 43515	15 IP	30
411 43520	20 IP	30
411 43525	25 IP	30
411 43527	27 IP	30
411 43530	30 IP	30
411 43540	40 IP	30
411 43545	45 IP	30
411 43550	50 IP	30
411 43555	55 IP	30
411 43560	60 IP	30
411 45510	10 IP	75
411 45515	15 IP	75
411 45520	20 IP	75
411 45525	25 IP	75
411 45527	27 IP	75
411 45530	30 IP	75
411 45540	40 IP	75
411 45545	45 IP	75
411 45550	50 IP	75
411 45555	55 IP	75
411 45560	60 IP	75

Kit 11 inseri Tx plus, con 1 adattatore 1/2"

Torx plus bit

Torx plus



411 435 Blister con inseri corti (mm 30)

411 455 Blister con inseri lunghi (mm 75)

Composizione - Composition

* 11 inseri Tx Plus 10, 15, 20, 25, 27, 30, 40, 45, 50, 55, 60

* 411 756 Bussola porta inseri 1/2" x inseri da 10 mm

**Inserti Penta-Torx plus "IPR" - Ideali per carter, frizioni, coppe olio e dadi mozzi****Errata corrige pag. 362**

Materiale S 2

**Penta
Torx plus**

10 mm	TX IPR	Lunghezza mm
411 47510	10 IPR	30
411 47515	15 IPR	30
411 47520	20 IPR	30
411 47525	25 IPR	30
411 47527	27 IPR	30
411 47530	30 IPR	30
411 47540	40 IPR	30
411 47545	45 IPR	30
411 47550	50 IPR	30
411 47555	55 IPR	30
411 47560	60 IPR	30
411 49510	10 IPR	75
411 49515	15 IPR	75
411 49520	20 IPR	75
411 49525	25 IPR	75
411 49527	27 IPR	75
411 49530	30 IPR	75
411 49540	40 IPR	75
411 49545	45 IPR	75
411 49550	50 IPR	75
411 49555	55 IPR	75
411 49560	60 IPR	75

Kit 11 inserti Penta-Tx plus forati, con 1 adattatore

Torx hole plus bit

**Penta
Torx plus**

- 411 475 Blister con inserti forati corti (mm 30)
 411 495 Blister con inserti forati lunghi (mm 75)

Composizione - Composition

- * 11 inserti Tx Plus 10, 15, 20, 25, 27, 30, 40, 45, 50, 55, 60 H
 * 411 756 Bussola porta inserti 1/2" x inserti da 10 mm

Chiavi maschio esagonali piegate, con comoda impugnatura in materiale bicomponente e foro per appenderle.

"T" handle HEX & HEX



412 102 mm 2 - 2,5 - 3 - 4 - 5 - 6 - In scatola Pz 6

	A mm	B mm	C mm	
412 10020	67	12	100	Esagono mm 2
412 10025	67	12	100	Esagono mm 2,5
412 10030	67	12	100	Esagono mm 3
412 10040	69	14	150	Esagono mm 4
412 10050	89	14	150	Esagono mm 5
412 10060	89	14	150	Esagono mm 6

Non incluse nel Kit:

412 10080	91	16	200	Esagono mm 8
412 10110	116	18	200	Esagono mm 10
412 10112	116	18	200	Esagono mm 12

Set 10 chiavi a brugola Esagonali con testa sferica

10 pcs long ball point hex key

Errata correge di Pag 369

412 245	In blister	Pz 7
mm 1,5 - 2 - 2,5 - 3 - 4 - 5 - 6		
412 246	In blister	Pz 10
mm 1,5 - 2 - 2,5 - 3 - 4 - 5 - 5,5 - 6 - 8 - 10		



Set 11 chiavi a brugola Esagonali con testa sferica

11 pcs Extra long hex ball point key set



412 248 **In blister** Pz 11
mm 1,5 - 2 - 2,5 - 3 - 4 - 5 - 6 - 7 - 8 - 10 - 12

- mm 7 Ideale per pinze freni
- mm 8 Ideale per coppe olio
- mm 10 Ideale per pinze freni
- mm 12 Ideale per coppe olio

Chiave a compasso per ghiere con foro

Small universal gland wrench

Integrazione da pag 386 Sez.8



413 695 **In blister**

Dati tecnici - Informative

- Attacco quadro da 1/2"
- Spine lato A Ø 5,5 mm (7/32")
- Spine lato B Ø 6,35 mm (1/4")

NOTE:

A.F.A CATTANEO SRL

Cricchetti sagomati, ergonomici, reversibili, con espulsore - Con 32 denti

Curved shank reversible Ratchet 36 teeth

Integrazione di Pag. 399



New 1/4" 3/8" 1/2"

414 40201	Att: 1/4"	Denti 36	Lungh. mm 147
414 40202	Att: 3/8"	Denti 36	Lungh. mm 195
414 40203	Att: 1/2"	Denti 36	Lungh. mm 263

Cricchetti ergonomici, reversibili, con espulsore Con 24 denti

Curved shank reversible Ratchet 24 teeth

Integrazione di Pag. 399



New 3/8" 1/2"

414 403	Att: 3/8"	Denti 24	Lungh. mm 185
414 405	Att: 1/2"	Denti 24	Lungh. mm 260

NOTE

A.F.A Cattaneo srl

**Set chiavi a bussola impact extra piatte con attacco 1/2"**

Extra flatt impact wrench

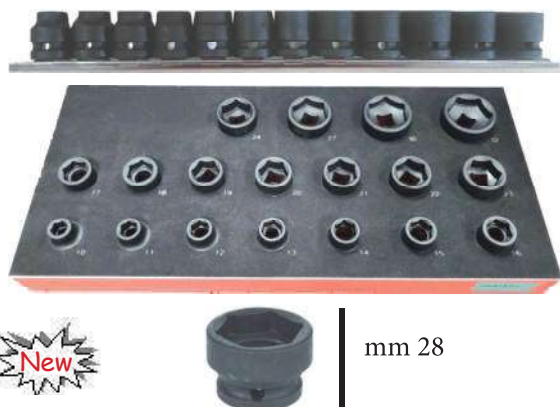
414 500 Att: 1/2" Pz.12 Su guida
mm 10, 11, 12, 13, 14, 15, 16, 17, 18, 19, 20, 21414 50001 Att: 1/2" Pz.18 In box
mm 10, 11, 12, 13, 14, 15, 16, 17, 18, 19,
20, 21, 22, 23, 24, 27, 30, 32**Ricambi - Spare parts**

414 50010	mm 10	414 50019	mm 19
414 50011	mm 11	414 50020	mm 20
414 50012	mm 12	414 50021	mm 21
414 50013	mm 13	414 50022	mm 22
414 50014	mm14	414 50023	mm 23
414 50015	mm 15	414 50024	mm 24
414 50016	mm 16	414 50027	mm 27
414 50017	mm 17	414 50030	mm 30
414 50018	mm 18	414 50032	mm 32

Dati tecnici - Informative

Bussole speciali extra piatte (28 mm), studiate per lavorare dove lo spazio è ridotto
Ideali da usare con nostri avvitatori a dimensioni ridotte 516 009 e 516 0010

**NOTE:****A.F.A CATTANEO SRL****Chiavi a bussola TORX PLUS "EP"
Ideale per lo smontaggio dei bulloni dell'asse su Mercedes Benz Actros**

TORX PLUS EP wrench Cromo Molibdeno - Brunita

**Integrazione Sez 7 Truck
Integrazione Sez.9 Pag 405****3/4"**

	Att.	Lungh.	Tx "EP"
414 63532C	3/4"	mm 50	E 32
414 63532L	3/4"	mm 90	E 32

Chiavi a bussola torx IMPACT attacco 3/4"

3/4" Torx socket Cromo Molibdeno - Brunita

Integrazione di pag 405 Sez 9**3/4"**

	Att.	Lungh.	Tx
414 63618	3/4"	mm 110	E 18
414 63620	3/4"	mm 110	E 20
414 63622	3/4"	mm 110	E 22
414 63624	3/4"	mm 110	E 24
414 63628	3/4"	mm 110	E 28
414 63632	3/4"	mm 110	E 32 New

NOTE:**A.F.A CATTANEO SRL**



Chiavi a "T" snodate professionali, con bussola esagono femmina

T-handle wrench with universal joint

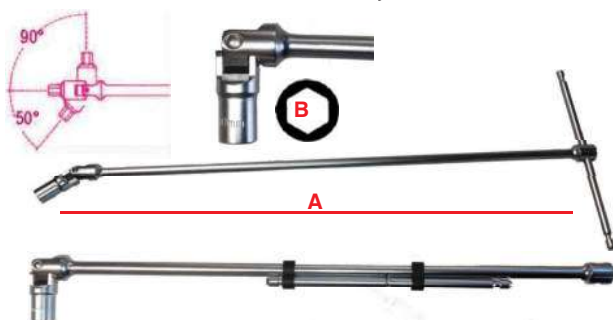

415 15002 mm 8, 10, 12, 13, 14, 17 Pz.6

Composizione e oltre

	A	B
415 15006	mm 393	mm 6
415 15007	mm 393	mm 7
415 15008	mm 393	mm 8
415 15009	mm 393	mm 9
415 15010	mm 404	mm 10
415 15011	mm 404	mm 11
415 15012	mm 430	mm 12
415 15013	mm 430	mm 13
415 15014	mm 460	mm 14
415 15015	mm 452	mm 15
415 15016	mm 452	mm 16
415 15017	mm 452	mm 17
415 15018	mm 452	mm 18
415 15019	mm 502	mm 19
415 15020	mm 502	mm 20
415 15021	mm 502	mm 21
415 15022	mm 502	mm 22
415 15024	mm 502	mm 24

VEDI ANCHE

CHIAVI A "T" 412 140.....Pag 369
 con **ESAGONO MASCHIO**
CHIAVI A "T" 412 42110..Pag 373
 con **BUSSOLA TX MASCHIO**
CHIAVI A "T" 414 340.... Pag 397
 con **QUADRO MASCHIO**
CHIAVI A "T" 414 39502..Pag 398
 Lunghe con **QUADRO MASCHIO**



Mazzuole antirimbalzo con corpo e manico in acciaio, impugnatura ergonomica in PVC

No rebound iron hammer - PVC handle

Integrazione da pag 462 Sez.10



417 40835	Mazzuola gr. 660	Ø 35
417 40840	Mazzuola gr. 770	Ø 40
417 40850	Mazzuola gr.1195	Ø 50
417 40860	Mazzuola gr.1590	Ø 60

Dati tecnici - Informativa

Mazzuola con sfere d'acciaio contenute nella testa per un perfetto bilanciamento
Preso ottimale grazie all'impugnatura ergonomica
Adatte dove viene richiesto una forza battente elevata senza rovinare la parte interessata.
Massima sicurezza e resistenza



Mazzuola antifornitistica in Piombo

Lead hammer



417 551	Gr. 1000
417 552	Gr. 1500
417 553	Gr. 2000
417 554	Gr. 3000
417 556	Gr. 6000

Dati tecnici - Informativa

- Fusione della testa sul manico
- Manico in Acciaio verniciato



Confezione per svasare e fare sedi coniche con puntali tubi in rame e con tagliatubi

Set for cutting and opening copper tube

Errata corrige pag.466



417 692 Kit in valigetta Pz.10

Ricambi - Spare-parts

417 693	Puntale mm 4
417 695	Puntale mm 6
417 696	Puntale mm 8
417 697	Puntale mm 10
417 698	Puntale mm 12
417 699	Puntale mm 14
417 700	Puntale mm 5/8"

Kit per ripristinare i filetti delle staffe delle balestre e dei mozzi ruota Truck

Wheel stud thread restorer

Integrazione di Pag 495 Sez.10



512 276 Kit 5 pezzi in valigetta

Dati tecnici - Informative

Specifico per Mozzi ruota:
18 x 1.5 Daf - Iveco - Man - Renault - Volvo
20 x 1.5 Mercedes - Scania
22 x 1.5 Daf-Man-Renault-Volvo - Mercedes - Scania-Ford
7/8" cania

ROCUT olio da taglio, altamente lubrificante, con un additivo anticorrosione & EP (estreme pressioni)

Rocut - Cutting oil



512 48905  ml.400

Dati tecnici - Informative

ROCUT è un olio da taglio sintetico spray altamente lubrificante, con un additivo anticorrosione e EP (estreme pressioni).

Indicato per le seguenti lavorazioni: fresatura, alesatura, brocciatura, foratura, filettatura.

ROCUT viene utilizzato per lavorare, metalli duri, acciai ad alto tenore di carbonio, al nichel, al manganese e sue leghe, inox 18/8, acciai per stampi e utensili.

ROCUT ha le seguenti caratteristiche:

Lavabile con acqua

Non emana fumi sgradevoli

Per tagliare, filettare, forare, fresare

Adatto per metalli duri e Inox

Non contiene solventi.

TURBOLUX - Lucidante spray per cruscotti

Turbolux, dashboards polishing



512 48912  ml.400

Dati tecnici - Informative

Indicato per rendere brillanti e puliti: interni di auto, cruscotti, fascioni dell'auto, parti in gomma, parti di carrozzeria auto, moto, mobili.

Consente alle parti trattate di essere riverniciate.

Senza silicone

Per interno ed esterno auto

Consente la verniciatura

Con profumazione gradevole

**Protezione sottoscocca Bitume Nero**

underbody protection



512 48950

ml.500

Dati tecnici - Informativa

Protezione ottimale in aree a rischio corrosione come carrozzeria, minigonne laterali e cavità carrozzeria. Protezione a lungo termine contro la ruggine e pietre. Ottima aderenza su superfici metalliche. Crea una pellicola protettiva e durevole. Resistente all'acqua, acqua salata, Liquido freni e molti prodotti chimici.

NOTE:**A.F.A CATTANEO SRL****INOXSIL, vernice spray per trattamento e rifacimento delle superfici in acciaio**

Inoxsil spray



512 48980

ml.400

Dati tecnici - Informativa

INOXSIL è uno spray formulato con una base di alluminio e acciaio inox micronizzato. Indicato per trattare parti in acciaio inox. Forma una pellicola elastica sovraverniciabile o che può essere lasciata come rivestimento finale. Essicca rapidamente e non cola.

Colore acciaio
Non cola
Essicca rapidamente
Resiste all'ossidazione
Per parti in acciaio

Zinco vernice: spray chiaro, formulato per zincare parti in ferro

Zinc spray



512 48981

ml.400

Dati tecnici - Informativa

Formulato per zincare parti in ferro (porte, portoni, cancellate, strutture zincate, parti di auto, strutture in ferro), ZINCOSIL 400 non contiene solventi clorurati.

Elevato potere coprente
Ottima resistenza all'ossidazione (resiste per molte ore alla prova test di nebbia salina).
Forma un film elastico che aderisce su qualsiasi superficie e la protegge dall'ossidazione.
Ha una tonalità chiara molto simile alla zincatura a caldo.
Essicca velocemente e non cola.
Può essere sovraverniciato o lasciato come protezione finale
Elevata resistenza all'abrasione.

NOTE:**A.F.A CATTANEO SRL****SUPER BALL, cerca fughe gas spray**

Gas leak detector, spray



512 48990

ml.500

Dati tecnici - Informativa

Cerca fughe di gas a base di tensioattivi biodegradabili. Formulato per trovare in modo facile e sicuro le fughe di gas su impianti di riscaldamento, caldaie, e impianti a pressione. Base biodegradabile
Rileva le micro perdite
Indicato per molti tipi di gas



Nebulizzatore spray ricaricabile. Ideale per pulitore freni, olio, acqua, aria

Refil pressure sprayer

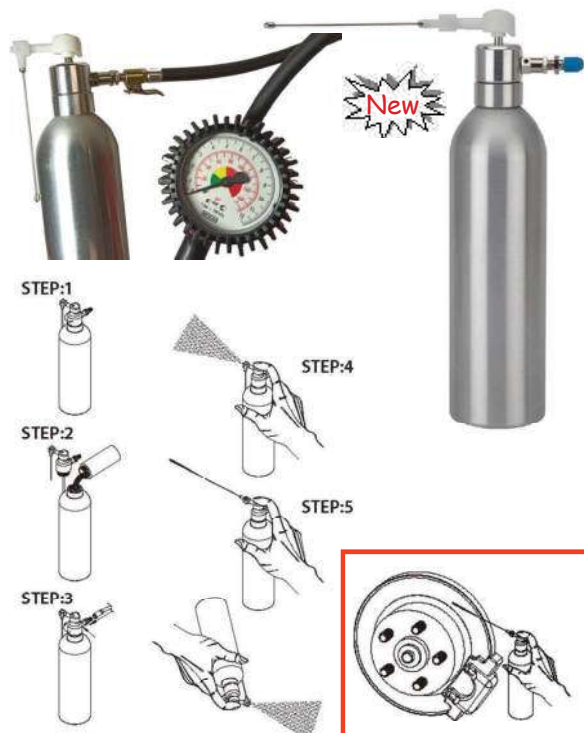

512 495

In scatola

Dati tecnici - Informative

- Riempire lo spruzzatore con il liquido perscelto (NON METTERE LIQUIDI CORROSIVI), oppure lasciarlo vuoto se si vuole utilizzarlo come soffiatore. Utilizzare un normale pistola gonfiagomme per caricarlo. Tipo le nostre di Pag.596
- Ideale per soffiare, lubrificare
- Design a 2 funzioni per un facile utilizzo.
Ugello corto: Per nebulizzare.
Ugello di tipo lungo: Adatto per spruzzi in spazi ristretti e difficili.
- Preimpostazione della valvola di sicurezza incorporata 90 Psi (6.3BAR; 650Kpa)
- Tanica in alluminio per una lunga durata.
- * Capacità del fluido operativo: 50 ~ 350 cc
- * Pressione di esercizio 90Psi (6.3BAR)
- * Max. Capacità 620cc

NOTE

A.F.A Cattaneo srl

Fresa da taglio per lamiere saldate

Sheet steel cutter



512 775

In blister

Dati tecnici - Informative

Esecuzione in carburo di tungsteno
Geometria a multi taglienti completamente affilati
Eccezionale durata sulle lamiere ad alta resistenza degli autoveicoli di ultima generazione
Estrema velocità di esecuzione dei tagli

Pasta antiadesiva per saldatura

Pastawelding, antispatter paste



513 800



gr.300

Dati tecnici - Informative

Pasta antiadesiva senza silicone, formulata per proteggere l'ugello della torcia dall'adesione degli spruzzi di saldatura e dalle incrostazioni.
Protegge la torcia per lungo tempo.
Non contiene silicone
Per torcia saldatura
Non infiammabile
Senza solventi



CERAMSTAK - Antiadesivo spray per torce di saldatura 500 ml SCV

Antispatter, ceramic based



513 80010

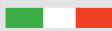

ml.500

Dati tecnici - Informative

Ideale per pistole di saldatura e impianti automatici
 Dura per molte ore lavorative (fino a 8)
 E' un ottimo distaccante che previene l'adesione delle scorie di saldatura all'ugello della torcia
 Ha un potere distaccante superiore ai normali antiadesivi non silicici, perché resiste alle alte temperature.
 E' anche un ottimo lubrificante, forma un film secco sottilissimo che migliora il rodaggio, previene l'attrito e riduce il logorio.
 Può essere usato per lubrificare piani di lavoro, forni, rotaie di fonderie e nei casi in cui si ha necessità di un lubrificante secco che resista ad alte temperature.

Adattatori opzionali - Optional adaptors



513 80011

Cono diffusore

In scatola

NOTE

A.F.A Cattaneo srl

Imbuto riempimento AD-Blue studiato per ridurre il contatto dell'additivo con l'aria. Dotato di valvola per interrompere il riempimento una volta che il serbatoio è pieno. Con scala di livello trasparente



ADBlue filling funnel



514 11500

In scatola

Adattatori opzionali - Optional adaptor



514 11503

Tubetto in gomma con piega

Chiave per tappo in pastica Ad-blue, su Citroen / Peugeot

Wrench for plastic plug Ad-blue, on Citroen / Peugeot



514 11610

Dati tecnici - Informative

N° Denti 3 - Larghezza denti: mm 15.8

Ø Chiave esterno: mm 38

**Chiave per ghiera riscaldatore Ad-Blue**

Wrench for Ad-Blue heater sleeve

IVECO

514 11650 In busta
 N° denti: 2 / Larghezza dente: mm 9
 Ø interno chiave mm 140
 Attacco con quadro 1/2" ed Esagomo mm 24

NOTE:

A.F.A Cattaneo srl

Tester per AdBlue

Diesel exhaust fluid (DEF) AdBlue rester

Integrazione di Pag 555**514 11720****Dati tecnici - Informative**

Tester per verificare la concentrazione di Urea nel fluido DEF. Il corretto funzionamento del sistema per la riduzione delle emissioni per i motori Diesel, vuole una concentrazione di Urea nella soluzione DEF al 32,5%

Atrezzo manuale per sostituzione olio cambio manuale e automatico, differenziale, trasmissione.

15 pcs Transmission filling system

**514 20005** Capacità Lt.7,5 In scatola**Dati tecnici - Informative**

- 1) Erogatore di olio ad azionamento manuale fornito di adattatori ATF con attacco quick fix.
- 2) Aprendo semplicemente la valvola a sfera e pompando con la maniglia eroga 70cc per ciclo.

Ricambi - Spare parts

514 20011		Universal Flexible 300mm,	ATF 111
514 20012		Volvo 5/16 - 24 (UNF)	ATF 112
514 20013		Toyota, Lexus M18 x 1.5	ATF 113
514 20014		Nissan, Infinity M8 x 1.0	ATF 114
514 20015		ATF-Adapter V.W Passat	ATF 115
514 20021		Mercedes M12 x 1.5,	ATF 108
514 20022		VW/Audi CVT M22 x 1.5,	ATF 107
514 20023		Skoda M18 x 1.5	ATF 109
514 20024		VW/Audi DSG M24 x 1.5,	ATF 106
514 20030		Audi/VW, Skoda M30 x1.5	ATF 110
		FORD 1/8 - 27 (NPT)	ATF 101
		Universal BMW, Honda, Nisan, etc	ATF 102
		VW/Audi	ATF 103
		VW/Audi, Porsche	ATF 104
		VW/Audi, Mini cooper M10 x 1.0,	ATF 105

Adattatori opzionali - Optional adaptor

514 20016 In sacchetto
 Adattatore per Toyota - Lexus - 18 x 1,5 x L 190mm



514 20020 In blister
 Adattatore per cambio automatico Fiat - 9 rapporti - 20 x 1,5



Compressore manuale per grasso, completo di tubo mm 300 e testina 4 griffe

Manual grease gun

Errata corrige pag.571



	Capacità gr.	Ø corpo	Lungh. mm
514 30557	500	57	500
514 30560	600	60	500

Dati tecnici - Informative

*Pressione massima operativa 100 BAR = 1500 psi
 *Cilindro in acciaio spessore 1mm - Testina in lamiera stampata

*Per ricariche grasso, vedere Catalogo Generale a Pag.571

NOTE:

A.F.A CATTANEO SRL



Utensile stacca punti di saldatura

Welding spot removal drill bit



516 17060	Ø 6 X L.45 mm
516 17080	Ø 8 X L. 45 mm

Dati tecnici - Informative

Punta di concezione rivoluzionaria
 Testina in carburo di tungsteno
 Geometria a 3 taglienti autocentrante
 Eccezionale durata sulle lamiere ad alta resistenza degli autoveicoli di ultima generazione
 Asportazione dei punti di saldatura estremamente rapida ed affidabile

Dischetti piatti per troncatrice

Integrazione di Pag 624 / 625



Dischetti utilizzabili con nostra troncatrice 516 247
 Vedi Pag 623



	Ø	Spessore	Foro	Utilizzo
516 24801	50	1.2	10	Taglio
516 24802	50	1.8	10	Taglio
516 24803	50	3.0	10	Sbavo frontale

Lame per staccavetri pneumatico 516 255

Blade for air knife 516 255

Integrazione di Pag 625



516 263	Piega mm 40
---------	-------------

NOTE:

A.F.A Cattaneo srl

**Rampa in gomma**

Errata corregge pag.645

Parte centrale

Parte laterale



	Lunghezza	Profondità	Altezza
520 67001	300mm	300mm	100mm
Parte laterale per 520 67002 (venduta singola)			
520 67002	600mm	300mm	100mm
Parte centrale per 520 67001			
520 67201	360mm	360mm	150mm
Parte laterale per 520 67202 (venduta singola)			
520 67202	600mm	360mm	150mm
Parte centrale per 520 67201 (venduta singola)			
520 67401	450mm	450mm	200mm
Parte laterale per 520 67402 (venduta singola)			
520 67402	600mm	450mm	200mm
Parte centrale per 520 67401			

Rampa in gomma

Errata corregge pag.645

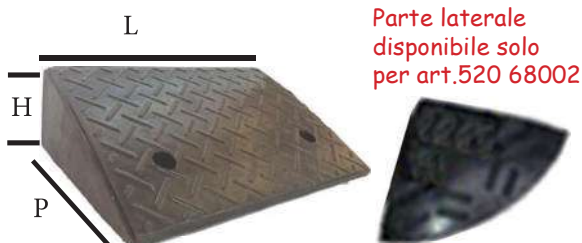

	L	P	H
520 68001	250mm	250mm	100mm
Parte laterale per 520 68002 (venduta singola)			
520 68002	600mm	250mm	100mm
Parte centrale (solo per 520 68001)			
520 68201	500mm	300mm	140mm
Solo parte centrale (laterale NON fornibile)			
520 68202	500mm	420mm	110mm
Solo parte centrale (laterale NON fornibile)			

Dati tecnici per rampe in gomma

Rampa ausiliaria di salita e discesa per sollevatori idraulici a forbice e a quattro colonne. La rampa permette di diminuire l'inclinazione di scivoli già esistenti. In gomma, con superficie antiscivolo e inserti rifrangenti di colore giallo. Portata max 20 ton. Installabile mediante semplice posa, o con tasselli (non inclusi).

Anello di tenuta in metallo + gomma

Integrazione di Pag 653



521 465 06	Vendute singolarmente	M 6
521 465 08	Vendute singolarmente	M 8
521 465 10	Vendute singolarmente	M 10
521 465 12	Vendute singolarmente	M 12
521 465 13	Vendute singolarmente	NEW M 1/2"
521 465 14	Vendute singolarmente	M 14
521 465 16	Vendute singolarmente	M 16
521 465 18	Vendute singolarmente	M 18
521 465 22	Vendute singolarmente	NEW M 22
521 465 26	Vendute singolarmente	M 26

NOTE:**A.F.A CATTANEO SRL****Kit 2 fascette per tutti i tipi di giunti e cuffie servosterzo**

Joint cable ties - 2 pcs kit

Integrazione di Pag 655



Ideali per cuffie



521 540	In bustina
*Utilizzabili con cuffie elastiche tipo nostre 223 105	

Composizione - Composition

521 541	Fascetta Ø 25 - 40
521 54901	Fascetta Ø 45 - 120



Morsetto allungabile Hand Clamp

Extendable Hand Clamp

Integrazione di Pag.660



521 859

Nuovo modello

Dati tecnici - Informativa

Morsetto azionabile ad una sola mano, con leva di sgancio rapido e molla rinforzata per aumentare la presa.

Manici ergonomici con rivestimento antiscivolo

Apertura: Da mm 0 a 150

Note:



SOTTO RIPORTATO;
LISTINO integrativo
NOVITA' 2020 / 2022

N.B

GLI ARTICOLI IN **ROSSO** INDICANO
LE NOVITA' 2022